

DH23

ISSN 1679-429X



DIRETORIA DE HIDROGRAFIA E NAVEGAÇÃO

CENTRO DE HIDROGRAFIA DA MARINHA
Rua Barão de Jaceguay s/nº - Ponta da Areia
24048-900 - Niterói, RJ, Brasil
Tel/Fax: 0XX21-2189-3210 / 2620-0073 / 9678-1948
Internet: <http://www.mar.mil.br/dhn>

Nº

3

2013

3º TRIMESTRE
JUL-SET

NENHUM AVISO

AVISOS AOS NAVEGANTES

HIDROVIA TIETÊ-PARANÁ

DA ILHA SOLTEIRA A BARRA BONITA

FOLHETO TRIMESTRAL ELABORADO PELO
CENTRO DE HIDROGRAFIA DA MARINHA

(VENDA PROIBIDA)

SEÇÕES

I	-	INFORMAÇÕES GERAIS
II	-	AVISOS-RÁDIO NÁUTICOS
III	-	CORREÇÕES ÀS CARTAS NÁUTICAS
IV	-	CORREÇÕES ÀS PUBLICAÇÕES NÁUTICAS
IV. 1	-	ROTEIRO
IV. 2	-	OUTRAS PUBLICAÇÕES
V	-	AVISOS PERMANENTES ESPECIAIS
VI	-	NOTÍCIAS DIVERSAS
VII	-	REPRODUÇÕES DE TRECHOS, QUADROS E NOTAS

SEÇÃO I - INFORMAÇÕES GERAIS

“Avisos aos Navegantes (Hidrovia Tietê-Paraná)” é um folheto trimestral elaborado pelo Centro de Hidrografia da Marinha (CHM), sob delegação da Diretoria de Hidrografia e Navegação (DHN), com o propósito principal de fornecer aos navegantes e usuários em geral, informações destinadas à atualização das cartas e publicações náuticas brasileiras afetas à Hidrovia Tietê-Paraná e seus afluentes, em cumprimento à Regra 9 do Capítulo V da Convenção Internacional para a Salvaguarda da Vida Humana no Mar (SOLAS). Adicionalmente, são apresentados alguns dos Avisos-Rádio Náuticos em vigor, bem como outras informações gerais importantes aos navegantes.

1 – DIVULGAÇÃO DOS “AVISOS AOS NAVEGANTES”

Os “Avisos aos Navegantes (Hidrovia Tietê-Paraná)” estão disponíveis para distribuição gratuita na Capitania Fluvial do Tietê-Paraná, Av. Pedro Ometto nº 804 – Barra Bonita – CEP 17340-000 – SP, Tel/FAX: (14) 3641-0541/1626, na Delegacia Fluvial de Presidente Epitácio, na Rua Porto Alegre nº 1471- Santa Rosa - Presidente Epitácio – SP – CEP 19470-000, Tel: (18) 3281-3175/3093, FAX: (18) 3281-6356 e na Internet, no endereço “<http://www.mar.mil.br/dhn/chm/avgantes/hidrovia/tietepdf.htm>”.

2 – DIVULGAÇÃO DE AVISOS-RÁDIO NÁUTICOS E SAR

Os Avisos-Rádio Náuticos e SAR, mais recentes e relevantes, afetos à Hidrovia Tietê-Paraná e rios afluentes são, normalmente, divulgados por radiotelefonia, em VHF, pelo Canal 16 (156,8 MHz), pelas empresas operadoras das eclusas das Usinas Hidroelétricas, situadas nos rios Tietê e Paraná.

A relação completa dos Avisos-Rádio Náuticos em vigor está disponível na Internet, no endereço “<https://www.mar.mil.br/cftp/avisonav.htm>”.

Alguns dos Avisos-Rádio Náuticos, após longo tempo em vigor, passam a constar também na Seção III dos “Avisos aos Navegantes” da Hidrovia.

3 – RECOMENDAÇÕES E ADVERTÊNCIAS

a) Tendo em vista a urgência com a qual devem ser divulgados, os Avisos-Rádio Náuticos podem decorrer de informações incompletas, imprecisas, ou mesmo não confirmadas, devendo os navegantes levar isto em conta quando decidirem o grau de confiança que atribuirão à informação divulgada.

b) Os Avisos Temporários serão, a priori, automaticamente cancelados, no mês subsequente ao do término especificado em seus textos.

c) Publicações Náuticas

Para navegação nas águas da hidrovia sob jurisdição brasileira, recomenda-se o uso exclusivo das publicações náuticas editadas pela Marinha do Brasil, ou por ela homologadas, a serem mantidas atualizadas e disponíveis para uso a bordo.

Para a atualização das publicações, os navegantes devem acompanhar, sistematicamente, as correções e informações disponibilizadas nas Seções IV e VI dos “Avisos aos Navegantes (Hidrovia Tietê-Paraná)”. As seguintes publicações devem ser utilizadas em complemento às cartas náuticas:

Roteiro (Hidrovia Tietê - Paraná) – destina-se a fornecer informações gerais de interesse à navegação, tais como descrições da costa, informações sobre demanda dos portos e fundeadouros, perigos, profundidades em barras e canais, informações meteorológicas, recursos de portos, estações de sinais visuais de toda natureza. É enfaticamente recomendada a leitura do Capítulo 1 (INFORMAÇÕES GERAIS) do Roteiro.

Regulamento Internacional para Evitar Abalroamentos no Mar (RIPEAM 72) – destina-se a normatizar os sinais sonoros e visuais, a serem exibidos pelas embarcações, bem como as diversas regras de governo a serem adotadas pelos navegantes.

Carta 12000 (INT 1) (editada pela DHN) – destina-se a descrever os símbolos e as abreviaturas utilizados nas cartas náuticas.

d) Cartas Náuticas

Para navegação nas águas da hidrovia sob jurisdição brasileira, recomenda-se o uso exclusivo das cartas náuticas e croquis de navegação editados pela DHN ou por ela homologados, a serem mantidos atualizados e disponíveis para uso a bordo.

Para a atualização das cartas náuticas, os navegantes devem acompanhar, sistematicamente, as correções e informações disponibilizadas nas Seções III e VI dos “Avisos aos Navegantes” e congregadas semestralmente na publicação DH20 – “Relação das Cartas e Publicações Náuticas e respectivas correções divulgadas por Avisos aos Navegantes”.

As coordenadas para inserção de “Notas” e “Quadros” referem-se ao canto inferior esquerdo da nota ou do quadro, conforme o exemplo gráfico abaixo.

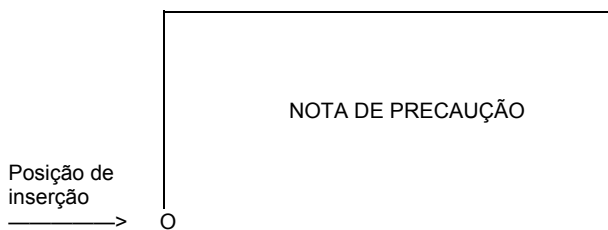

O navegante deve ter atenção para a existência de cartas contíguas e/ou do mesmo trecho com “datums” diferentes. Em face disto, quando da mudança de carta, recomenda-se que a plotagem da posição a ser transferida seja feita com base em referência (marcação/distância) a pontos notáveis em terra. A informação sobre o “datum” das cartas, quando disponível, consta abaixo do título das mesmas.

e) Referência das Informações

As marcações referentes a setores de visibilidade de faróis, direções de luzes de alinhamento, de objetos conspícuos e de direções indicadoras de perigos são verdadeiras, de 000° a 360°, tomadas ao largo, no sentido do movimento dos ponteiros do relógio. Quando, nas descrições de perigos, suas posições forem informadas por uma distância e uma marcação, estas serão dadas a partir do ponto estabelecido como referência.

As posições geográficas são expressas em graus, minutos e centésimos de minutos e referem-se, salvo indicação em contrário, à carta de maior escala.

Os horários referem-se, salvo indicação em contrário, à Hora Média de Greenwich (HMG).

As profundidades são referidas ao nível de redução da carta.

As altitudes são dadas em metros e referidas ao nível médio do rio.

f) Canalizações e cabos submarinos

Recomenda-se evitar fundear e pescar nas áreas onde haja indicação nas cartas náuticas de existência de canalizações e cabos submarinos.

g) As bóias não devem ser utilizadas pelos navegantes como referências confiáveis para a determinação da posição de suas embarcações.

h) Os navegantes devem ter atenção à existência de embarcações envolvidas em levantamentos hidroceanográficos, sinalizadas conforme estabelecido no RIPEAM. Tais embarcações possuem restrições de manobra.

4 - COLABORAÇÃO DOS NAVEGANTES OU USUÁRIOS

A Diretoria de Hidrografia e Navegação (DHN) solicita aos navegantes:

a) Que, ao constatarem quaisquer irregularidades que possam afetar a segurança da navegação, informem por qualquer meio à Capitania Fluvial do Tietê-Paraná ou à Delegacia Fluvial de Presidente Epitácio e encaminhem, posteriormente, a "Folha de Informações de Irregularidades" (conforme modelo existente na parte final deste folheto);

b) Que, ao constatarem quaisquer omissões ou inexatidões nas cartas ou publicações náuticas da DHN, encaminhem a "Folha de Correções a Cartas e Publicações Náuticas" (conforme modelo existente na parte final deste folheto).

SEÇÃO II - AVISOS-RÁDIO NÁUTICOS

Atualizados até o dia 30 de setembro de 2013

A CAPITANIA FLUVIAL DO TIETÊ-PARANÁ INFORMA:

HT 0140/2004 – ESTA CAPITANIA INFORMA QUE, A PARTIR DA PRESENTE DATA (16/12/2004), NÃO SERÁ MAIS OBRIGATÓRIO O GUARNECIMENTO DAS CHATAS QUE PERMANECEREM ATRACADAS NOS "P.E", POR MARINHEIROS, ENTRETANTO, A AMARRAÇÃO DAS EMBARCAÇÕES DEVERÁ SER REALIZADA, CUMPRINDO-SE OS SEGUINTE PROCEDIMENTOS:

SER OBSERVADA A DUPLA AMARRAÇÃO ENTRE AS CHATAS E OS PE'S, ATRAVÉS DA UTILIZAÇÃO DE CABOS DE FIBRA SINTÉTICA, INDEPENDENTES, QUE DEVERÃO SER AMARRADOS NA BÓIA OU ESTACA E NOS CABEÇOS DAS CHATAS.

OS CABOS DEVERÃO TER BITOLA MÍNIMA DE 1/2" DE DIÂMETRO E 20 METROS DE COMPRIMENTO, COM ALÇAS, E ESTAR EM BOM ESTADO DE CONSERVAÇÃO.

HT 0061/2006 – ESTA CAPITANIA INFORMA QUE FICAM ESTABELECIDOS PARA OS DIAS DE SÁBADO, DOMINGOS, FERIADOS E FERIADOS PROLONGADOS, OS SEGUINTE HORÁRIOS E SENTIDOS PARA A ECLUSAGEM DE EMBARCAÇÕES COMERCIAIS DE PASSAGEIROS (TURISMO) NA ECLUSA DE BARRA BONITA-SP:

- DE JUSANTE PARA MONTANTE: 10H00MIN, 11H20MIN, 12H30MIN E 15H00MIN HORAS.
- DE MONTANTE PARA JUSANTE: 10H45MIN, 11H50MIN, 14H30MIN E 15H45MIN HORAS.

a) OS COMANDANTES DAS EMBARCAÇÕES COMERCIAIS DE PASSAGEIROS (TURISMO) DEVERÃO SOLICITAR, VIA RÁDIO, AO OPERADOR DA ECLUSA, AUTORIZAÇÃO PARA APROXIMAÇÃO DA ÁREA DE SEGURANÇA COM ANTECEDÊNCIA MÍNIMA DE 20 MINUTOS.

b) NOS HORÁRIOS ACIMA DEFINIDOS, SOMENTE SERÃO ECLUSADAS AS EMBARCAÇÕES QUE ESTIVEREM POSICIONADAS NOS RESPECTIVOS P.P.O'S.

c) OS OPERADORES DA ECLUSA, PARA OTIMIZAR A UTILIZAÇÃO DA MESMA, DEVERÃO ESTABELECE A ORDEM DE ENTRADA DAS EMBARCAÇÕES QUE IRÃO ECLUSAR SIMULTANEAMENTE NOS HORÁRIOS ESTABELECIDOS E SUAS DISPOSIÇÕES NA CÂMARA, VISANDO A MÁXIMA SEGURANÇA PARA EFETUAR A OPERAÇÃO.

d) NOS REFERIDOS HORÁRIOS PODERÁ SER FEITA ECLUSAGEM SIMULTÂNEA COM OUTROS TIPOS DE EMBARCAÇÕES (CARGA, PASSAGEIROS, ESPORTE, RECREIO, ETC.), TENDO SEMPRE PRIORIDADE AS DE PASSAGEIROS (TURISMO), CONFORME A NPCF.

OBSERVAÇÃO:

“ ESTE AVEGANTE PODERÁ SER CANCELADO A QUALQUER MOMENTO, CASO ADVENHA FATO NOVO QUE EXIJA ANÁLISE TÉCNICA DESTA CAPITANIA.”

HT 0033/2007 – ESTA CAPITANIA INFORMA QUE ESTÁ PROIBIDA A ATRACAÇÃO DE CHATAS VAZIAS NOS DOLFINS A JUSANTE DA ECLUSA DE IBITINGA, DEVIDO A COLISÃO DE COMBOIO NOS RESPECTIVOS DOLFINS.

ESTE AVISO CANCELA O DE Nº 044 DE 22 DE ABRIL DE 2004.

HT 0125/2007 – ESTA CAPITANIA INFORMA QUE O DEPARTAMENTO HIDROVIÁRIO INSTALOU BALIZA DE PERIGO ISOLADO EM CASCO DE EMBARCAÇÃO SOÇOBRADE A JUSANTE DA PONTE CAMPOS SALLES CONFORME CROQUI NAMT-52, DISPONÍVEL NO SITE DA SECRETARIA NO ENDEREÇO ABAIXO.

PONTO	COORD. UTM		COORD. GEOGRÁFICA WGS-84		OBSERVAÇÃO
	N	E	LAT.	LONG	
BPI – 02	7.509.916,6400	750.556,1500	22°29'56,1208”	48°33'54,1782”	EMBARCAÇÃO SOÇOBRADE

http://www.transportes.sp.gov.br/v20/downloads/CroquiNamt_52.pdf

HT 0130/2007 – ESTA CAPITANIA INFORMA QUE FORAM IMPLANTADOS NOVOS SINAIS NO BALIZAMENTO SOB RESPONSABILIDADE DA AHRANA, (RESERVATORIOS DE ILHA SOLTEIRA E PORTO PRIMAVERA).

BÓIAS TRECHO – IV- A2 (RIO PARANAÍBA)

BAB-07(L) – IMPLANTADA EM 03/10/2007				
	KM	COORD. GEOGRÁFICAS - WGS84		PROF.
	19,5	LAT. S	LONG. WGr	(m)
		19° 55',33	51° 00',90	12,00
SERVIÇO REALIZADO:				
Criada para indicação de área de abrigo.				

BB-24A – IMPLANTADA EM 04/10/2007				
	KM	COORD. GEOGRÁFICAS - WGS84		PROF.
	35,0	LAT. S	LONG. WGr	(m)
		19° 47'82	51° 01',56	34,00
SERVIÇO REALIZADO:				
Criada para atender solicitação dos usuários da via.				

BAB-08 – IMPLANTADA EM 04/10/2007				
	KM	COORD. GEOGRÁFICAS - WGS84		PROF.
	35,2	LAT. S	LONG. WGr	(m)
		19° 47',01	51° 01',63	20,00
SERVIÇO REALIZADO:				
Criada para indicação de área de abrigo.				

BAB-09 – IMPLANTADA EM 06/10/2007				
	KM	COORD. GEOGRÁFICAS - WGS84		PROF. (m)
		LAT. S	LONG. WGr	
	64,10	19° 35',61	50° 55',42	15,00
SERVIÇO REALIZADO:				
Criada para sinalizar área de abrigo.				

BAB-10 - IMPLANTADA EM 07/10/2007				
	KM	COORD. GEOGRÁFICAS - WGS84		PROF. (m)
		LAT. S	LONG. WGr	
	80,0	19° 27',69	50° 56',40	15,00
SERVIÇO REALIZADO:				
Criada para indicação de área de abrigo.				

BAB-11 – IMPLANTADA EM 08/10/2007				
	KM	COORD. GEOGRÁFICAS - WGS84		PROF. (m)
		LAT. S	LONG. WGr	
	91,70	19° 29',75	50° 49',97	14,00
SERVIÇO REALIZADO:				
Criada para indicação de área de abrigo.				

BB-84A - IMPLANTADA EM 10/10/2007				
	KM	COORD. GEOGRÁFICAS - WGS84		PROF. (m)
		LAT. S	LONG. WGr	
	133,2	19° 11',34	50° 44',25	12,00
SERVIÇO REALIZADO:				
Implantada conforme solicitação dos usuários da via.				

HT 0005/2008– ESTA CAPITANIA INFORMA QUE EM VIRTUDE DE REPOSICIONAMENTO DA SINALIZAÇÃO ENTRE O KM 100 AO KM 101 NO RESERVATÓRIO DE BARRA BONITA, SEGUE ABAIXO O ENDEREÇO ELETRÔNICO DO CROQUI NAMT-54 REFERENTE A ALTERAÇÃO ACIMA.

PONTO	COORD. UTM		COORD. GEOGRÁFICA WGS-84		OBSERVAÇÃO
	N	E	LAT.	LONG	
B-57 ^a	7.472.868,400	801.571,130	22°49'29,699"	48°03'45,058"	ACRESCENTADA
B-59	7.472.705,200	801.962,360	22°49'34,747"	48°03'31,237"	ALTERADO

http://www.transportes.sp.gov.br/v20/downloads/CroquiNamt_54.PDF

HT 0021/2008 – ESTA CAPITANIA INFORMA QUE O DEPARTAMENTO HIDROVIÁRIO DE SP, PASSA A ATENDER OS USUÁRIOS ATRAVÉS DO CELULAR Nº (11) 9901-1262, INCLUSIVE FORA DO HORÁRIO COMERCIAL (PLANTÃO). O Nº DO BIP (11) 3444-4545 CÓDIGO 1038 PERMANECERÁ ATIVADO ATÉ O DIA 30/04/08, PERMANECENDO APÓS ESTA DATA SOMENTE O NÚMERO DO CELULAR.

HT 0023/2008 – ESTA CAPITANIA INFORMA A READEQUAÇÃO DE BÓIAS ENTRE OS KM 65.5 e 68.5 DO RESERVATÓRIO DE BARRA BONITA.

TAL ALTERAÇÃO VISA ASSEGURAR MELHORES CONDIÇÕES DE NAVEGABILIDADE AOS USUÁRIOS.

SEGUE ABAIXO O ENDEREÇO ELETRÔNICO ONDE PODE SER ENCONTRADO O CROQUI NAMT - 55, REFERENTE A ALTERAÇÃO ACIMA.

BÓIAS	COORD. UTM		COORD. GEOGRÁFICA WGS-84		OBSERVAÇÃO
	N	E	LAT.	LONG	
46	7.487.204,500	786.935,500	22°41'53,2593"	48°12'27,3626"	DESLOCAR
53 B	7.486.735,000	787.162,500	22°42'08,3712"	48°12'19,1059"	IMPLANTAR
48	7.486.672,000	787.301,500	22°42'10,3163"	48°12'14,1983"	DESLOCAR
59	7.486.855,000	788.479,000	22°42'03,6658"	48°11'33,0951"	DESLOCAR
48 B	7.487.000,000	788.342,000	22°41'59,0400"	48°11'37,9873"	DESLOCAR
59 A	7.487.163,000	788.461,000	22°41'53,6723"	48°11'33,9293"	IMPLANTAR

http://www.transportes.sp.gov.br/v20/downloads/croqui55_res%20BB.PDF

HT 0028/2008 – ESTA CAPITANIA INFORMA A RELOCAÇÃO DA BÓIA BCV-139 ENTRE OS KM 124 E 125, DO RESERVATÓRIO DE TRÊS IRMÃOS.

ESSA ALTERAÇÃO VISA A OTIMIZAÇÃO DA ROTA DE NAVEGAÇÃO.

SEGUER ABAIXO O ENDEREÇO ELETRÔNICO ONDE PODE SER ENCONTRADO O CROQUI TEC-204, REFERENTE A ALTERAÇÃO ACIMA.

BÓIAS	COORD. UTM		COORD. GEOGRÁFICA WGS-84		OBSERVAÇÃO
	N	E	LAT.	LONG	
BCV-140	7.669.902,85	574.546,59	21°04'13,34362"	50°16'58,46496"	IMPLANTADA
BCE-139	7.669.663,39	575.174,07	21°04'21,03995"	50°16'36,68348"	RELOCADA
BCV-142	7.669.205,29	575.648,95	21°04'35,86952"	50°16'20,15491"	IMPLANTADA

<http://www.transportes.sp.gov.br/v20/downloads/tec204.pdf>

HT 0068/2008 – ESTA CAPITANIA INFORMA O TÉRMINO DOS REPAROS NAS PROTEÇÕES DOS PILARES DA SP-333 (PORTO FERRÃO). ESTÁ LIBERADA A TRANSPOSIÇÃO SOB A REFERIDA PONTE POR COMBOIOS COM DIMENSÕES MÁXIMAS DE 11 METROS DE BOCA E 139 METROS DE COMPRIMENTO (EMPURRADOR E DUAS CHATAS).

OBS: ESTE AVISO CANCELA E SUBSTITUI O DE Nº 067/2008. TRANSPOSIÇÃO DA PONTE SP-333 PORTO FERRÃO (RESERVATÓRIO DE PROMISSÃO)

HT 0078/2008 – ESTA CAPITANIA INFORMA A EXISTÊNCIA DE TRONCOS DE MADEIRA PRÓXIMOS AO EIXO DE CANAL NAVEGÁVEL, NO KM 24 – CADERNO DE NAVEGAÇÃO III – A1 RIO PARDO, NAS SEGUINTE POSIÇÕES:

ALFA – LAT: 21° 38',28 S E LONG: 052° 19',22 W;

BRAVO – LAT: 21° 38',27 S E LONG: 052° 19',24 W;

BRAVO – LAT: 21° 38',27 S E LONG: 052° 19',23 W;

RECOMENDA-SE AOS COMANDANTES DE EMBARCAÇÕES, ATENÇÃO REDOBRADA E QUE NAVEGUEM EM MARCHA REDUZIDA, QUANDO DA PASSAGEM PELO REFERIDO TRECHO.

OBS: RESERVATÓRIO DE PORTO PRIMAVERA

HT 0086/2008 – ESTA CAPITANIA INFORMA QUE, EM VIRTUDE DE COLISÃO OCORRIDA, O DOLFIN Nº 1 (SENTIDO MONTANTE/JUSANTE) LOCALIZADO A JUSANTE DA ECLUSA DE PROMISSÃO, ENCONTRA-SE INOPERANTE, CONFORME COORDENADAS ABAIXO:

PONTO	COORD. UTM		COORD. GEOGRÁFICA WGS-84		OBSERVAÇÃO
	N	E	LAT.	LONG	
DOLFIN Nº12	7.644.450,43	625.954,17	21°17'50,94582"	49°47'10,43920"	INOPERANTE

HT 0120/2008 – ESTA CAPITANIA INFORMA A IMPLANTAÇÃO DO SINAL B-15 – PONTO DE ESPERA FLUTUANTE; e A DESATIVAÇÃO DO PONTO DE ESPERA FIXO DE MARGEM, AMARRADORES 03 e 04.

AS COORDENADAS DOS PONTOS ESTÃO NO ENDEREÇO ELETRÔNICO DO CROQUI NAMT-56-VER. 01 (RESERVATÓRIO DE BARIRI).

SINAL	COORD. UTM		COORD. GEOGRÁFICA WGS-84		OBSERVAÇÃO
	N	E	LAT.	LONG	
B 15	7.528.959,1467	734.786,1711	22°19'48,6241"	48°43'15,7222"	IMPLANTADO
AMARRADOR 03	7.529.065,2113	734.993,3484	22°19'41,8207"	48°43'08,5943"	DESTRUIDO
AMARRADOR 04	7.529.026,4940	735.003,4442	22°19'43,0740"	48°43'08,2212"	DESTRUIDO

[http://www.transportes.sp.gov.br/v20/downloads/CroquiNamt-56%20\(Mont%20SP%202225\)%20Rev.%2001.pdf](http://www.transportes.sp.gov.br/v20/downloads/CroquiNamt-56%20(Mont%20SP%202225)%20Rev.%2001.pdf)

HT 0130/2008 – ESTA CAPITANIA INFORMA QUE ESTÁ DISPONÍVEL PARA CONSULTA E DOWNLOADS, NA PÁGINA DA SECRETARIA DOS TRANSPORTES, "CROQUI DAS RESTRIÇÕES DE DESMEMBRAMENTO DE COMBOIOS" NA HIDROVIA TIETÊ PARANÁ.

SEGUE ABAIXO O ENDEREÇO ELETRÔNICO ONDE PODE SER ENCONTRADO O REFERIDO CROQUI: (Segue Anexo).

http://www.transportes.sp.gov.br/v20/downloads/ANEXO_XVII.PDF

ESTE AVISO AOS NAVEGANTES CANCELA O DE Nº 010/2008

HT 0001/2009 - ESTA CAPITANIA INFORMA QUE EM VIRTUDE DE REPOSICIONAMENTO DA SINALIZAÇÃO DA SP 191 (RIO TIETÊ), SEGUE ABAIXO O ENDEREÇO ELETRÔNICO DO CROQUI NAMT-53 Ver. 01 referente a alteração acima (Segue Anexo).

<http://www.transportes.sp.gov.br/v20/downloads/PONTES191.PDF>

ESTE AVISO CANCELA O DE Nº 004/2008

HT 0012/2009 – ESTA CAPITANIA INFORMA QUE A TRANSPOSIÇÃO SOB A PONTE SP-563 DEVERÁ SER EXECUTADA EM CONDIÇÕES FAVORÁVEIS DE MANOBRA (BAIXA VELOCIDADE E VENTOS FRACOS), EM FUNÇÃO DA REALIZAÇÃO DA MANUTENÇÃO NOS PROTETORES FLUTUANTES, A QUAL SERÁ EXECUTADA PELO DH.

ESTE AVISO CANCELA O DE NUMERO 007/2009

HT 0036/2009 – ESTA CAPITANIA INFORMA QUE FOI INSTALADA A BÓIA 69A E READEQUADO A ROTA DE NAVEGAÇÃO ENTRE O KM 62 E 63 E O KM 68 E 69, CONFORME CROQUIS DISPONIBILIZADOS NO SITE DO DEPARTAMENTO HIDROVIÁRIO.

SEGUEM LINKS PARA ACESSO AO CROQUI.

PONTO	COORD. UTM		COORD. GEOGRÁFICA WGS-84		OBSERVAÇÃO
	N	E	LAT.	LONG	
69A	7.551.783,3457	731.622,1419	22°07'25,1680"	048°45'18,1192"	IMPLANTADA
67	7.551.696,7493	728.202,9274	22°07'29,6108"	048°47'17,3393"	RELOCADA
62A	7.551.791,2161	728.294,3503	22°07'26,4975"	048°47'14,1983"	RELOCADA
67A	7.551.775,8481	728.400,0000	22°07'26,9469"	048°47'10,5054"	RELOCADA
62B	7.551.855,0438	728.415,8742	22°07'24,3656"	048°47'09,9919"	RELOCADA

<http://www.transportes.sp.gov.br/v20/downloads/rotakm62e63.pdf>

<http://www.transportes.sp.gov.br/v20/downloads/rotakm68e69.pdf>

HT 0037/2009 – ESTA CAPITANIA INFORMA QUE FOI IMPLANTADO UM NOVO PONTO DE ESPERA A MONTANTE DA PONTE SP-333, PORTO FERRÃO, AMARRADOR 2, CONFORME CROQUI EM ANEXO:

PONTO	COORD. UTM		COORD. GEOGRÁFICA WGS-84		OBSERVAÇÃO
	N	E	LAT.	LONG	
BCE-65	7.604.198,00	678.461,00	21°39'23,74572"	049°16'33,25819"	IMPLANTADA
BCVEV-02	7.604.271,45	678.620,76	21°39'21,30007"	049°16'27,73050"	IMPLANTADA
BCE-65A	7.603.972,20	678.687,03	21°39'31,00502"	049°16'25,31004"	RELOCADA
AMARRADOR	7.604.157,31	679.143,34	21°39'24,82717"	049°16'09,51224"	IMPLANTADA
AMARRADOR	7.603.771,02	678.757,45	21°39'37,52010"	049°16'22,78310"	A IMPLANTAR
BCPI-01	7.603.642,94	678.892,15	21°39'41,63534"	049°16'18,04881"	A IMPLANTAR
BCE-65B	7.603.521,71	679.138,00	21°39'45,48755"	049°16'09,45143"	A IMPLANTAR
BCV-66A	7.603.785,34	679.139,50	21°39'36,91617"	049°16'09,50151"	IMPLANTADA

<http://www.transportes.sp.gov.br/v20/downloads/SP333PORTOFERRAO.pdf>

OBS.: ESTE AVISO CANCELA E SUBSTITUI O DE Nº 22/09.

HT 0065/2009 – ESTA CAPITANIA INFORMA QUE OS RESERVATÓRIOS DAS USINAS SOB CONCESSÃO DA DUKE ENERGY INTERNACIONAL, LOCALIZADOS NO RIO PARANAPANEMA, EM FUNÇÃO DE FALTA DE CHUVAS, ESTÃO COM SEUS NÍVEIS BAIXOS. ALERTAMOS QUE O CENÁRIO ACIMA DESCRITO PODE OCASIONAR SI TUAÇÕES INESPERADAS AOS USUÁRIOS DAS REPRESAS. PEDRAS, BANCOS DE AREIA OU TRONCOS DE ÁRVORES ANTES SUBMERSOS, PODEM EMERGIR OU FICAR

AO LUMÊ D'ÁGUA, PROMOVEDO RISCOS DE COLISÃO OU ENCALHE DA EMBARCAÇÃO, EXIGINDO UMA ATENÇÃO MAIOR QUANDO NAVEGANDO NESSAS LOCALIDADES.

OS NÍVEIS DOS RESERVATÓRIOS NO RIO PARANAPANEMA PODEM SER CONSULTADOS NOS LINKS ABAIXO:

http://www.duke-energy.com.br/usinas/uhe_jurumirim.asp - Refere-se ao Reservatório de Acumulação da Usina de Jurumirim.

http://www.duke-energy.com.br/usinas/uhe_chavantes.asp - Refere-se ao Reservatório de Acumulação da Usina de Chavantes.

http://www.duke-energy.com.br/usinas/uhe_capivara.asp - Refere-se ao Reservatório de Acumulação da Usina de Capivara.

http://www.duke-energy.com.br/usinas/uhe_salto_grande.asp - Refere-se ao Reservatório fio d'água da Usina de Salto Grande.

http://www.duke-energy.com.br/usinas/uhe_canoas_II.asp - Refere-se ao Reservatório fio d'água da Usina de Canoas II.

http://www.duke-energy.com.br/usinas/uhe_canoas_I.asp - Refere-se ao Reservatório fio d'água da Usina de Canoas I.

http://www.duke-energy.com.br/usinas/uhe_taquarucu.asp - Refere-se ao Reservatório fio d'água da Usina de Taquarucu.

http://www.duke-energy.com.br/usinas/uhe_rosana.asp - Refere-se ao Reservatório fio d'água da Usina de Rosana.

PARA UMA NAVEGAÇÃO SEGURA, É RECOMENDADO QUE OS NÍVEIS DOS RESERVATÓRIOS SEJAM CONSULTADOS ANTES DAS SINGRADURAS.

HT 0068/2009 – ESTA CAPITANIA INFORMA QUE ALTEROU A RELAÇÃO DOS PONTOS DE ESPERA " TIPO TORRE ".

PARA UTILIZAÇÃO DESTES PE OS NAVEGANTES DEVEM CUMPRIR AS INSTRUÇÕES EMITIDAS PELA CAPITANIA PARA O PROCEDIMENTO DE ATRACAÇÃO NESTES PONTOS DE ESPERA.

TIPO TORRE

Objetivo

Atendendo a solicitação dos usuários quanto às dificuldades encontradas quando da atracação nos Pontos de Espera – PE, principalmente com as chatas vazias, o Departamento Hidroviário iniciou programa de substituição do sistema atual por bóias tipo torre, a qual possui sistema de amarração retrátil, com torre de 4,00m de altura acima da linha d'água. Entretanto, para seu perfeito funcionamento é fundamental que as tripulações cumpram os procedimentos a seguir descritos:

Procedimentos para uso

As embarcações que demandem os pontos de espera, dotados de bóias do tipo torre, deverão proceder da seguinte forma:

1. Aproximar-se do PE em velocidade reduzida, pairando sob máquina, sem abalroar a bóia, de maneira que a tripulação tenha condições de puxar a argola do cabo de aço existente no topo da mesma, se necessário com auxílio de "croque".

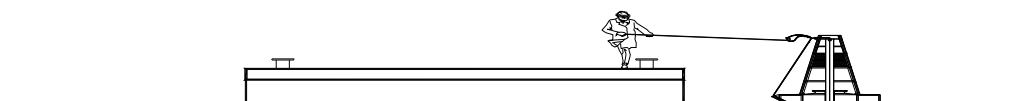

2. Passar pelo interior da argola no, mínimo, 2 (dois) cabos de fibra sintética, em bom estado de conservação, com bitola de 1,5" (uma polegada e meia), os quais serão amarrados ao cabeço da chata.

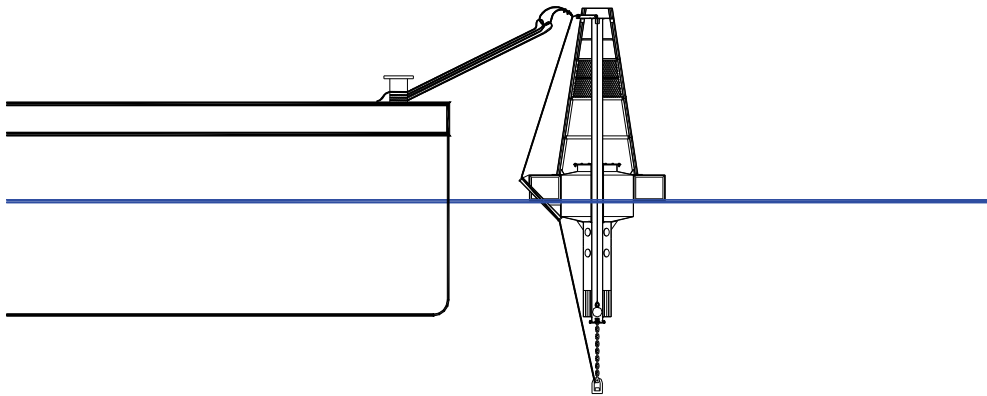

Procedimentos idênticos devem ser adotados quando o PE for constituído por par de bóias de dupla amarração.

BÓIA DE GIRO LIVRE



BÓIA DE DUPLA ATRACAÇÃO

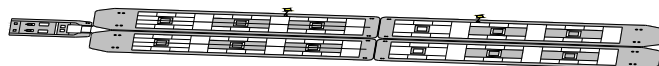

3. É proibida a amarração em outro ponto da bóia que não seja a argola do cabo de aço.

PARA CONHECER OS LOCAIS ONDE OS PE TIPO TORRE FORAM INSTALADOS DEVE SER CONSULTADO O ENDEREÇO ELETRÔNICO ABAIXO:

http://www.transportes.sp.gov.br/v20/downloads/pontos_espera.pdf

OBS.: ESTE AVISO CANCELA O DE Nº 022/2007.

HT 0096/2009 – ESTA CAPITANIA INFORMA QUE DURANTE A INSPEÇÃO DE SINALIZAÇÃO Náutica, REALIZADA PELA EQUIPE DO CAMR, NO PERÍODO DE 26AGO A 02SET2009, FOI VERIFICADA A EXISTÊNCIA DE QUATRO (4) BÓIAS CEGAS, DE EMPREGO ESPECIAL, LOCALIZADAS NAS PROXIMIDADES DO KM 235 DO RIO PARANÁ, TRECHO III, ENTRE AS BÓIAS BB-192 E BE-185, QUE SINALIZAM UMA TUBULAÇÃO DE CAPTAÇÃO DE ÁGUA, PERTENCENTE À EMPRESA VCP INTERNATIONAL PAPER.

AS REFERIDAS BÓIAS SE ENCONTRAM LOCALIZADAS NAS SEGUINTE COORDENADAS:

- BC (Esp.) nº 1 Lat. 21° 01',02 S e Long. 051° 45',56 W;
- BC (Esp.) nº 2 Lat. 21° 00',98 S e Long. 051° 45',62 W;
- BC (Esp.) nº 3 Lat. 21° 01',01 S e Long. 051° 45',56 W; e
- BC (Esp.) nº 4 Lat. 21° 00',97 S e Long. 051° 45',61W.

HT 0112/2009 – ESTA CAPITANIA INFORMA O SEGUINTE RESTABELECIMENTO DE SINAL NESTE RESERVATÓRIO DA HIDROVIA (RESERVATÓRIO DE BARRA BONITA):

- BÓIA BCV-34B – CARTA BA-10.

RESTABELECIDO DIA 22/11/2009.

OBS.: ESTE AVISO CANCELA E SUBSTITUI O DE Nº 107/2009.

HT 0119/2009 – ESTA CAPITANIA INFORMA QUE A ECLUSA DA UHE DE BARIRI ESTÁ LIBERADA PARA ECLUSAGENS.

HT 0003/2010 - ESTA CAPITANIA INFORMA QUE A NAVEGAÇÃO, A PARTIR DE 03/02/2010, PRINCIPALMENTE À JUSANTE DAS ECLUSAS, DEVE SER DESENVOLVIDA COM A MÁXIMA CAUTELA POSSÍVEL, EM RAZÃO DOS DESLOCAMENTOS DOS SINAIS NÁUTICOS DE SUAS POSIÇÕES ORIGINAIS PROVOCADOS PELOS ALTOS ÍNDICES PLUVIOMÉTRICOS, E CONSEQUENTEMENTE, A ABERTURA DOS VERTEDEIROS DAS USINAS.

INFORMAMOS AINDA QUE A REPOSIÇÃO DOS RESPECTIVOS SINAIS DEVERÁ OCORRER ASSIM QUE AS VAZÕES RETORNAREM ÀS CONDIÇÕES NORMAIS.

HT 0009/2010 - ESTA CAPITANIA INFORMA QUE AS ECLUSAS DA HIDROVIA TIETÊ-PARANÁ ESTARÃO LIBERADAS A PARTIR DAS 00H00 DO DIA 04/02/2010.

HT 0010/2010 – ESTA CAPITANIA INFORMA QUE DEVIDO AS ATUAIS CONDIÇÕES CLIMÁTICAS, COM A ELEVAÇÃO DOS NÍVEIS DOS RESERVATÓRIOS E A FORTE CORRENTE A JUSANTE DAS BARRAGENS, RECOMENDA-SE MÁXIMA ATENÇÃO DURANTE AS MANOBRAS DE ECLUSAGENS E DURANTE A NAVEGAÇÃO PRÓXIMAS AS BARRAGENS E EM TRECHOS CRÍTICOS.

HT 0011/2010 – ESTA CAPITANIA INFORMA OS SEGUINTE RESTABELECIMENTOS DE SINAIS NO RESERVATÓRIO DE IBITINGA.

Bóia BCV-12 - Fora de Lugar

Bóia BCV-32 - Fora de Lugar

Restabelecidos dias 09 e 10/02/2010 respectivamente.

Obs: ESTE AVISO CANCELA O DE Nº 123/09.

HT 0017/2010 – ESTA CAPITANIA RECOMENDA QUE AS EMBARCAÇÕES QUE NAVEGAM NA HIDROVIA TIETÊ-PARANÁ TENHAM, A BORDO, CABOS PARA EFETUAR, QUANDO NECESSÁRIO, A AMARRAÇÃO DAS MESMAS NOS DIVERSOS PONTOS DE ESPERA (PE) DA HIDROVIA E QUE, AO SE DETECTAR UM PE COM CABOS DE AMARRAÇÃO AVARIADOS, O FATO SEJA COMUNICADO AO DEPARTAMENTO HIDROVIÁRIO OU À CAPITANIA.

OBS: ESTE AVISO SUBSTITUI O DE Nº 088/2000.

HT 0022/2010 – ESTA CAPITANIA INFORMA O SEGUINTE RESTABELECIMENTO DE SINAL NO RESERVATÓRIO DE TRÊS IRMÃOS:

Bóia BCE-147 - Fora de Lugar

Restabelecido dia 25/02/2010.

HT 0031/2010 - ESTA CAPITANIA INFORMA QUE, DEVIDO AO ABALROAMENTO NO PROTETOR DE MONTANTE DIREITO DA PONTE SP 425 (BARBOSA), A TRANSPOSIÇÃO DA REFERIDA PONTE DEVERÁ SER REALIZADA SOMENTE POR COMBOIOS COM DIMENSÕES MÁXIMAS DE 79 METROS DE COMPRIMENTO POR 11 METROS DE BOCA (EMPURRADOR E UMA CHATA) NOS DOIS SENTIDOS, POR TEMPO INDETERMINADO. O NÃO CUMPRIMENTO DA RESTRIÇÃO ACIMA PODERÁ ACARRETAR SÉRIOS DANOS AOS PROTETORES E PILARES DA RESPECTIVA PONTE, E SERÁ CONSIDERADA UMA INFRAÇÃO AS NORMAS DE TRÁFEGO NA HIDROVIA.

HT 0037/2010 - ESTA CAPITANIA INFORMA QUE A ECLUSA DE JUPIÁ ENCONTRA-SE LIBERADA PARA ECLUSAGEM A PARTIR DAS 17h DO DIA 20 DE MARÇO DE 2010.

Obs.: ESTE AVISO CANCELA E SUBSTITUI O DE Nº. 29/2010

HT 0038/2010 – ESTA CAPITANIA INFORMA O SEGUINTE RESTABELECIMENTO DE SINAL NO RESERVATÓRIO DE NOVA AVANHANDAVA:

Bóia BCV-48 - Fora de Lugar – Carta NA-4 restabelecida dia 19/03/2010

Bóia BCV-76 – Fora de Lugar – Carta NA-4 restabelecida dia 21/03/2010

Bóia BCV-100 – Faltando – Carta NA-4 restabelecida dia 21/03/2010

P.E. jusante da eclusa de Promissão - 2 P.E.'s Flutuantes – Dupla Amarração – 2 bóias (cada) - Faltando 1 bóia (amarrador 01) – Carta NA-4 restabelecidos dias 20 e 21/03/2010.

Obs.: ESTE AVISO CANCELA E SUBSTITUI O DE Nº 33/2010.

HT 0044/2010 - Esta Capitania informa que, devido ao abalroamento no protetor de montante direito da ponte SP 425 (Barbosa), a transposição da referida ponte deverá ser realizada por tempo indeterminado, por comboios com as seguintes formações:

No sentido de montante para jusante: somente por comboios vazios, com dimensões máximas de 79 metros de comprimento por 11 metros de boca (empurrador e uma chata);

No sentido de jusante para montante: somente por comboios carregados, com dimensões máximas de 139 metros de comprimento por 11 metros de boca (empurrador e duas chatas).

O não cumprimento da restrição acima acarretará sérios danos aos protetores e pilares da respectiva ponte, e será considerada uma infração as normas de tráfego na hidrovía.

HT 0053/2010– ESTA CAPITANIA INFORMA A ALTERAÇÃO DO NUMERO DE TELEFONE PARA 14-3604-1000. SOLICITAMOS À COMUNIDADE AQUAVIÁRIA, APOIO NA DIVULGAÇÃO DO NOVO NUMERO DE TELEFONE.

HT 0063/2010 – ESTA CAPITANIA INFORMA OS SEGUINTE RESTABELECIMENTOS DE SINAIS NO RESERVATÓRIO DE PROMISSÃO:

Bóias BCV-108, BCE-105, BCV-106 E BCV-110 – Fora de Lugar.

RESTABELECIDAS DIA 11/04/2010.

OBS.: A Bóia BCE-89 encontra-se nas coordenadas de projeto.

HT 0064/2010 – ESTA CAPITANIA INFORMA O SEGUINTE RESTABELECIMENTO DE SINAL NO RESERVATÓRIO DE NOVA AVANHANDAVA:

Bóia BCV-25 encontra-se nas coordenadas de projeto.

Obs.: ESTE AVISO CANCELA E SUBSTITUI O DE Nº 065/2010.

HT 0067/2010 - ESTA CAPITANIA INFORMA QUE A ECLUSA DE IBITINGA ENCONTRA-SE LIBERADA PARA ECLUSAGEM A PARTIR DAS 14HORAS DO DIA 02 DE MAIO.

Obs.: ESTE AVISO CANCELA E SUBSTITUI O DE Nº 065/2010.

HT 0069/2010 – ESTA CAPITANIA INFORMA O SEGUINTE RESTABELECIMENTO DE SINAL NO RESERVATÓRIO DE PROMISSÃO:

P.E. montante da eclusa de Promissão – 1 P.E. Flutuante – Dupla Atracação – 4 Chatas – Faltando Amarrador 01 – Carta PR-1

RESTABELECIDO DIA 07/05/2010

HT 0072/2010 – ESTA CAPITANIA INFORMA O SEGUINTE RESTABELECIMENTO DE SINAL NO RESERVATÓRIO DA HIDROVIA:

Lanterna de sinalização noturna boreste à jusante da ponte SP- 595 - Faltando

HT 0073/2010 – ESTA CAPITANIA INFORMA O SEGUINTE RESTABELECIMENTO DE SINAL NO RESERVATÓRIO DA HIDROVIA:

Bóia BCV-40 – Fora de Lugar – Carta SJD-6

RETABELECIDA DIA 11/05/2010

Obs: Informamos que a bóia BCV-40 encontra-se operando normalmente, conforme coordenadas de projeto.

HT 0077/2010 – ESTA CAPITANIA INFORMA O SEGUINTE RESTABELECIMENTO DE SINAL NO RESERVATÓRIO DA HIDROVIA:

Bóias BCE-103, BCE-105 e BCV-116.

Restabelecido dia 25/05/2010.

OBS.: A bóia BCE-109 encontra-se operando normalmente, conforme coordenadas de projeto.

HT 0078/2010 – ESTA CAPITANIA INFORMA O SEGUINTE RESTABELECIMENTO DE SINAL NO RESERVATÓRIO DA HIDROVIA:

Bóias BCE-131, BCV-132 - Fora de lugar.

Restabelecido dia 27/05/2010.

OBS.: As bóias BCE-117, BCE-123, BCV-130, BCV-134 e BCV-136 - Fora de Lugar; bóia BCE-123 - Faltando; bóia BCPI-01 (Perigo Isolado) e BCPI-03 (Perigo Isolado) - Fora de Lugar, encontram-se operando normalmente, conforme coordenadas de projeto.

HT 0079/2010 – ESTA CAPITANIA INFORMA O SEGUINTE RESTABELECIMENTO DE SINAL NO RESERVATÓRIO DA HIDROVIA:

P.E. Jusante do Canal de Igarapé do Tietê - P.E. (Dupla Atracação) – Faltando Bóia Nº 12.

RESTABELECIDO DIA 27/05/2010.

HT 0092/2010 – ESTA CAPITANIA INFORMA O RESTABELECIMENTO DOS SEGUINTE SINAIS:

Bóia BCV- 74 - Faltando e Bóia BCE-81 - Virada

RESTABELECIDOS DIA 10/07/2010.

Obs.: A Bóia BCE-71 - Viarada, encontra-se operando normalmente, conforme coordenadas de projeto.

Obs.: ESTE AVISO CANCELA E SUBSTITUI O DE Nº 090/2010.

HT 0138/2010 – ESTA CAPITANIA INFORMA QUE, DEVIDO AO ROMPIMENTO DOS CABOS ENTRE CONVESES DOS PROTETORES DOS PILARES DA REFERIDA PONTE, A TRANSPOSIÇÃO DEVERÁ SER REALIZADA POR TEMPO INDETERMINADO, POR COMBOIOS COM FORMAÇÃO MÁXIMA DE 79 METROS DE COMPRIMENTO POR 11 METROS DE BOCA (UM EMPURRADOR E UMA CHATA) NOS DOIS SENTIDOS.

HT 0142/2010 – Esta Capitania informa que, considerando a ocorrência de novo abalroamento em outro protetor dos pilares da ponte SP 425, os navegantes deverão adotar cuidados adicionais quando da transposição sob o vão de navegação, mantidas as restrições do AVISO NÚMERO 044 de 2010.

HT 0035/2011 – ESTA CAPITANIA INFORMA QUE OS PROCEDIMENTOS PARA APROXIMAÇÃO EM PONTES E ECLUSAS FORAM REVISADOS, CONFORME SEGUE ABAIXO:

ANEXO XVI

PROCEDIMENTOS PARA APROXIMAÇÃO EM PONTES E ECLUSAS

1) Proteções de Pilares:

Definição: São sistemas implantados com o objetivo de proteger os pilares do vão de navegação das pontes que cruzam a hidrovia contra eventuais colisões de comboios.

São compostos de quatro módulos flutuantes ou fixos ou formados por enrocamento.

Os módulos de proteção de pilares não se prestam, em princípio, para auxílio de manobras de passagens sob pontes, não devendo ser utilizados como guias de rota de embarcações.

Os sistemas de proteção foram dimensionados tendo por critério suportar choques frontais ou laterais tendo por valores os máximos operacionais apresentados a seguir:

a) Ângulo máximo de contato entre a embarcação e as proteções para choque lateral (resvalo):

b). Velocidade de aproximação: comboio com formação tipo Tietê ou Tietê Duplo, conforme definido em aviso aos navegantes.

Condição do Comboio	Velocidade máxima em colisão frontal (m/s)	Velocidade máxima em colisão lateral (incidindo com ângulo de 15 graus sobre a proteção) (m/s)
Vazio	1,00	2,00
Carregado	0,80	1,50

c) O choque frontal de comboios com estruturas de proteção caracteriza-se como evento ACIDENTAL e OCORRE após o esgotamento dos recursos de manobra disponíveis.

d) O cruzamento de ponte é uma operação que deve ser realizada a BAIXAS VELOCIDADES, por este motivo o comboio vazio tem para limite valor de 2,00 m/s.

Na ocorrência de condições ambientais desfavoráveis, isto é, neblina, chuvas intensas e ventos fortes, caberá ao Comandante do comboio a responsabilidade de prosseguir ou não com a manobra de aproximação.

Recomenda-se, nestas condições, o usuário (comandante do comboio) aguardar melhorar as condições ambientais.

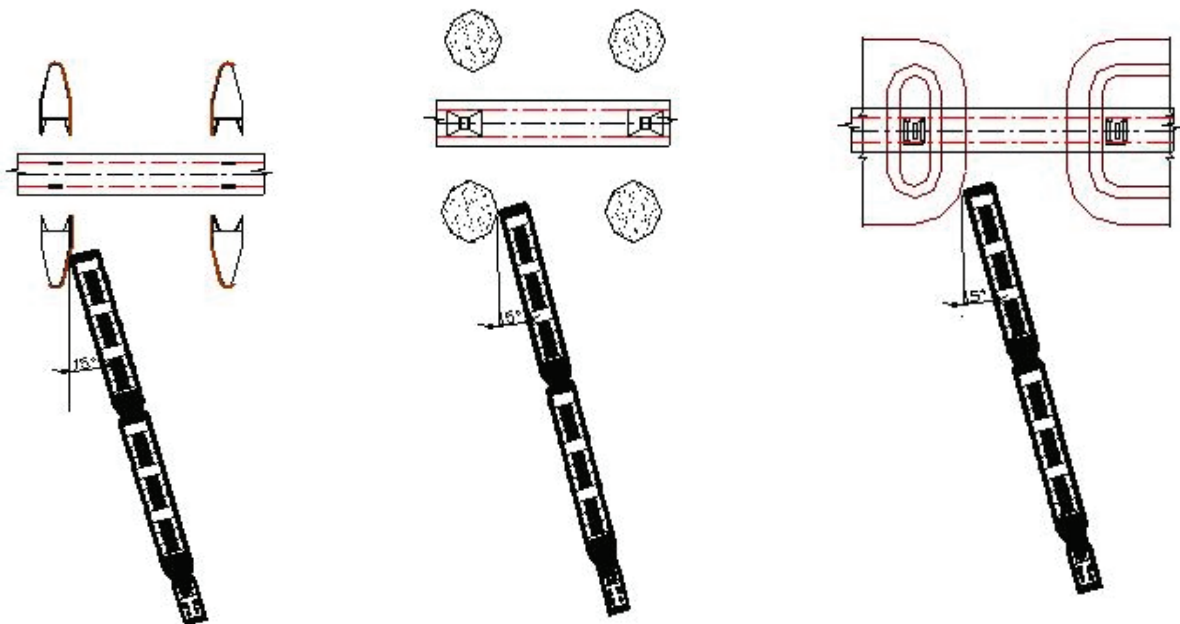

FLUTUANTE

FIXA

ENROCAMENTO

Os croquis são ilustrativos, devendo ser cumpridos os procedimentos quanto à formação máxima para transposição nas pontes de acordo com aviso aos navegantes, normas de tráfego, etc.

2) **Muros-Guia das Eclusas:**

Definição: São estruturas implantadas junto às portas das eclusas com o objetivo de auxiliar o alinhamento das embarcações nas manobras de acesso às câmaras das mesmas.

Os muros-guia recebem as cargas decorrentes das operações de acostagem das embarcações, sendo fundamental observar, rigorosamente, os limites previstos nos projetos, a seguir transcritos:

- a) **Velocidades limites de aproximação dos muros-guia: comboios com formação de 2 (duas) chatas padrão Tietê + empurrador**

Condição do Comboio	Velocidade limite para acostamento em muros guia (m/s)
Vazio	1,00
Carregado	0,80

b) Os ângulos de aproximação de muros-guia são aqueles menores ou iguais a 12 graus com o eixo longitudinal do muro (croquis a seguir).

c) O choque frontal de comboios com estruturas de muros guias caracteriza-se como evento ACIDENTAL e OCORRE após o esgotamento dos recursos de manobra disponíveis.

Na ocorrência de condições ambientais desfavoráveis, isto é, neblina, chuvas intensas e ventos fortes, caberá ao Comandante do comboio a responsabilidade de prosseguir ou não com a manobra de aproximação.

Recomenda-se, nestas condições, o usuário (comandante do comboio) aguardar melhorar as condições ambientais.

OBS.: ESTE AVISO CANCELA E SUBSTITUI O DE Nº 129/2008

HT 0089/2011 - A CAPITANIA FLUVIAL DO TIETÊ-PARANÁ (CFTP) INFORMA QUE A PARTIR DAS 12:00 HORAS DO DIA 06/10/2011, A TRANSPOSIÇÃO SOB A PONTE SP-425 DEVERÁ SER EXECUTADA ENTRE OS PILARES 06 E 07 (COM AS PROTEÇÕES FLUTUANTES), POR COMBOIOS COM AS DIMENSÕES MÁXIMAS DE 137,00 METROS DE COMPRIMENTO POR 11,00 METROS DE BOCA (EMPURRADOR MAIS DUAS CHATAS), NOS DOIS SENTIDOS.

ESTE AVISO CANCELA E SUBSTITUI O DE Nº 088/2011.

HT 0007/2012 - A CAPITANIA FLUVIAL DO TIETÊ-PARANÁ (CFTP) INFORMA QUE FOI CONCLUÍDO O REMANEJAMENTO DAS DEFENSAS PARA OS PILARES 26 E 27, PASSANDO A SER ESTE O VÃO DE NAVEGAÇÃO. A TRANSPOSIÇÃO SOB A REFERIDA PONTE DEVERÁ SER EXECUTADA POR COMBOIOS COM DIMENSÕES MÁXIMAS DE 11 METROS DE BOCA POR 139 METROS DE COMPRIMENTO (EMPURRADOR E 2 CHATAS). INFORMA-SE AINDA QUE, NO PERÍODO DE 03/02/2012 A 31/03/2012, HAVERÁ EQUIPE REALIZANDO SERVIÇOS DE AMPLIAÇÃO DO FUTURO VÃO DE NAVEGAÇÃO, ENTRE OS PILARES 23 E 24, ONDE SERÃO UTILIZADOS FLUTUANTES (CHATAS E EMPURRADOR). RECOMENDA-SE AOS COMANDANTES DAS EMBARCAÇÕES ATENÇÃO AO TRAFEGAR PELO TRECHO.

HT 0018/2012 - A CAPITANIA FLUVIAL DO TIETÊ-PARANÁ (CFTP) INFORMA QUE, DEVIDO A ALTERAÇÃO DA ROTA DE NAVEGAÇÃO DO TRAMO P-23 E P-24 PARA P-26 E P-27 COM SISTEMA DE PROTEÇÃO FLUTUANTE DE PILARES, FOI ALTERADA A SINALIZAÇÃO CONFORME CROQUI ABAIXO.

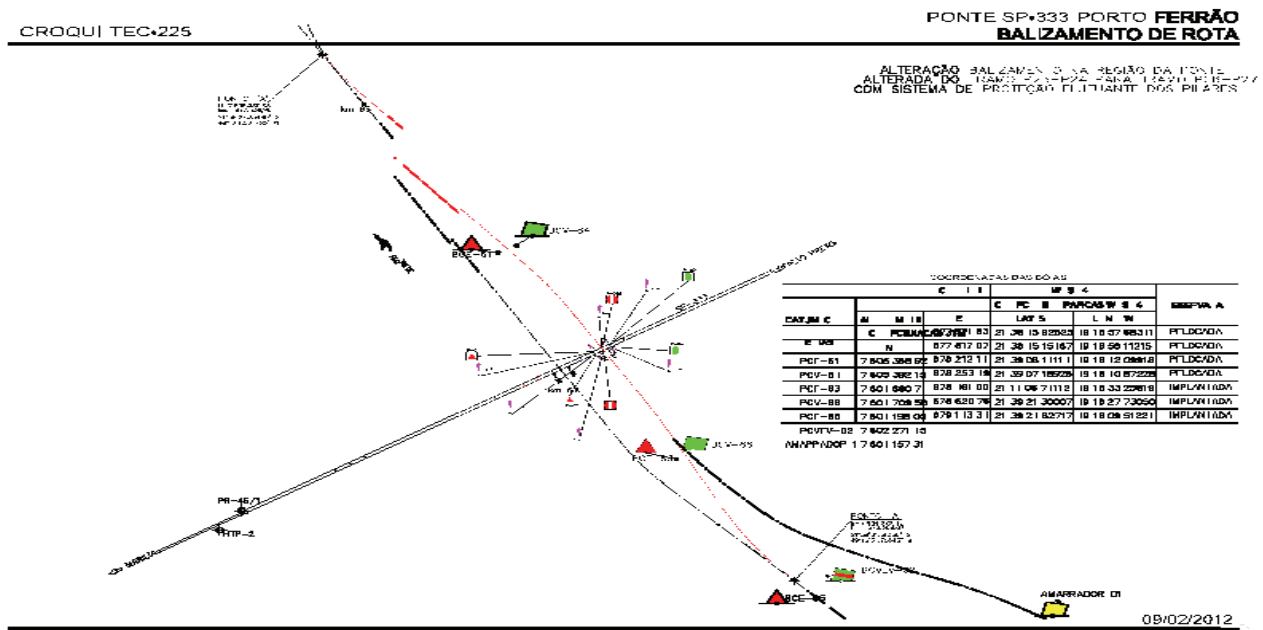

Observação: Este croqui poderá ser visualizado no seguinte endereço: www.transportes.sp.gov.br/programas-projetos/downloaddh/SP333PORTOFERRAO2012.pdf

HT 0019/2012 - A CAPITANIA FLUVIAL DO TIETÊ-PARANÁ (CFTP) INFORMA QUE, A PARTIR DE 14 DE MARÇO DE 2012, A TRANSPOSIÇÃO DA PONTESP-255 PODERÁ SER EXECUTADA POR COMBOIOS COM DIMENSÕES MÁXIMAS DE 139,00 M DE COMPRIMENTO E 11,00 M DE LARGURA (EMPURRADOR E DUAS CHATAS), CONFORME PROCEDIMENTOS ABAIXO:

- 1) PROTEÇÕES DE PILARES:**
DEFINIÇÃO: SÃO SISTEMAS IMPLANTADOS COM O OBJETIVO DE PROTEGER OS PILARES DO VÃO DE NAVEGAÇÃO DAS PONTES QUE CRUZAM A HIDROVIA CONTRA EVENTUAIS COLISÕES DE COMBOIOS.
 SÃO COMPOSTOS DE QUATRO MÓDULOS FIXOS.
 OS MÓDULOS DE PROTEÇÃO DE PILARES NÃO SE PRESTAM, EM PRINCÍPIO, PARA AUXÍLIO DE MANOBRAS DE PASSAGENS SOB PONTES, NÃO DEVENDO SER UTILIZADOS COMO GUIAS DE ROTA DE EMBARCAÇÕES.
 OS SISTEMAS DE PROTEÇÃO FORAM DIMENSIONADOS TENDO POR CRITÉRIO SUPOORTAR CHOQUES FRONTAIS OU LATERAIS TENDO POR VALORES OS MÁXIMOS OPERACIONAIS APRESENTADOS A SEGUIR:
 A) ÂNGULO MÁXIMO DE CONTATO ENTRE A EMBARCAÇÃO E AS PROTEÇÕES PARA CHOQUE LATERAL (RESVALO): 15° GRAUS.

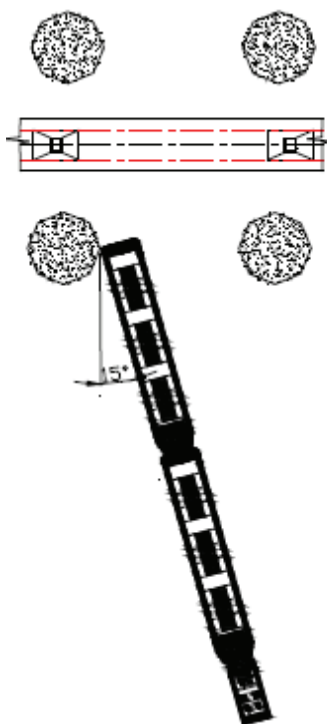

B) VELOCIDADE DE APROXIMAÇÃO: COMBOIO COM DIMENSÕES MÁXIMAS DE 139,00M DE COMPRIMENTO E 11,00M DE LARGURA (EMPURRADOR E DUAS CHATAS).

Condição do Comboio	Velocidade máxima em colisão frontal (m/s)	Velocidade máxima em colisão lateral (incidindo com ângulo de 15 graus sobre a proteção) (m/s)
Vazio	1	2
*Carregado	0,8	*1,50

*PARA VAZÕES DEFLUENTES DA USINA SUPERIORES A 1.000M³/S, A TRANSPOSIÇÃO DE MONTANTE PARA JUSANTE DA PONTE, DEVERÁ SER EXECUTADA POR COMBOIOS, NA CONDIÇÃO CARREGADO, COM DIMENSÕES MÁXIMAS DE 79,00M DE

COMPRIMENTO E 11,00M DE LARGURA (EMPURRADOR E UMA CHATA).

C) O CHOQUE FRONTAL DE COMBOIOS COM ESTRUTURAS DE PROTEÇÃO CARACTERIZA-SE COMO EVENTO ACIDENTAL E OCORRE APÓS O ESGOTAMENTO DOS RECURSOS DE MANOBRA DISPONÍVEIS.

D) O CRUZAMENTO DE PONTE É UMA OPERAÇÃO QUE DEVE SER REALIZADA A BAIXAS VELOCIDADES, POR ESTE MOTIVO O COMBOIO VAZIO TEM PARA LIMITE O VALOR DE 2,00 M/S.

NA OCORRÊNCIA DE CONDIÇÕES AMBIENTAIS DESFAVORÁVEIS, ISTO É, NEBLINA, CHUVAS INTENSAS E VENTOS FORTES, CABERÁ AO COMANDANTE DO COMBOIO A RESPONSABILIDADE DE PROSEGUIR OU NÃO COM A MANOBRA DE APROXIMAÇÃO.

RECOMENDA-SE, NESTAS CONDIÇÕES, AO COMANDANTE DO COMBOIO AGUARDAR MELHORIA DAS CONDIÇÕES AMBIENTAIS.

HT 0026/2012 - A CAPITANIA FLUVIAL DO TIETÊ-PARANÁ (CFTP) INFORMA QUE, DEVIDO A IMPLANTAÇÃO DOS PROTETORES DE PILARES DA SP-255, FOI ALTERADA A SINALIZAÇÃO CONFORME CROQUI ABAIXO.



SECRETARIA DE ESTADO DE LOGISTICA E TRANSPORTES
DEPARTAMENTO HIDROVIÁRIO
NAMT - NÚCLEO TÉCNICO REGIONAL DA ALTO E MÉDIO TIETÊ

Balizamento de rota na Pte. da rodovia SP-255
 Reservatório de Bariri

CROQUI NAMT-64

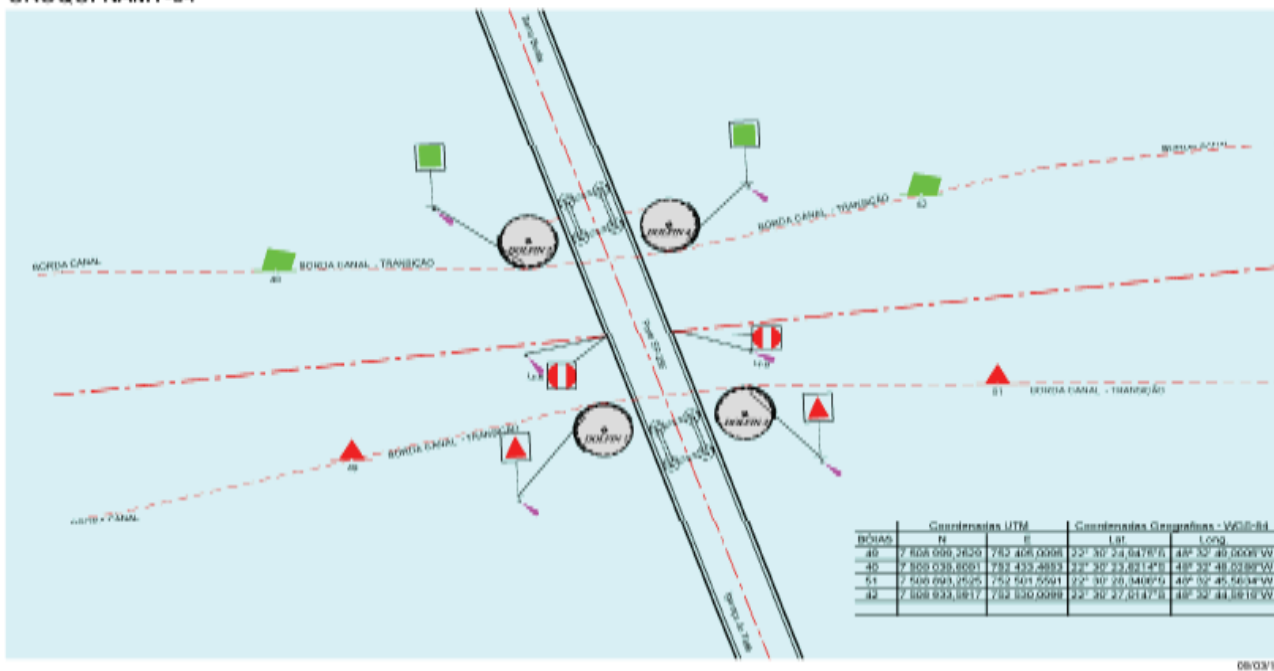

HT 0034/2012 - A CAPITANIA FLUVIAL DO TIETÊ-PARANÁ (CFTP) RECOMENDA AOS COMANDANTES DE EMBARCAÇÕES, EM ESPECIAL OS VELEJADORES, QUE AO NAVEGAREM NO RESERVATÓRIO DE PROMISSÃO REDOBREM A ATENÇÃO AO CRUZAR AS LINHAS DE TRANSMISSÃO DE ENERGIA ELÉTRICA ABAIXO INDICADAS:

Município	Coordenadas Geográficas (Margem "A")	Coordenadas Geográficas (Margem "B")	Altura da Linha de Transmissão ao Fio D'água
José Bonifácio – SP	21°08'44,2" S – 49°39'30,7" W	21°08'42,7" S - 49°39'45,6" W	19,86 metros
Adolfo – SP	21°17'52" S – 49°38'17,8" W	21°17'46,2" S – 49°38'26,6" W	23,99 metros
Sales – SP	21°20'41,8" S – 49°28'48,4" W	21°20'42,5" S – 49°28'50,2" W	8,16 metros
Sales – SP	21°21'39,4" S – 49°28'59,7" W	21°21'31,4" S – 49°29'6,2" W	9,80 metros
Sales – SP	21°21'46,7" S – 49°28'24" W	21°21'46,6" S – 49°28'25,4" W	6,10 metros
Sales – SP / Novo Horizonte – SP	21°24'34,6" S – 49°25'42,9" W	21°24'23,1" S – 49°25'50,6" W	23,84 metros
Novo Horizonte – SP	21°25'51,8" S – 49°25'52,5" W	21°25'45,0" S – 49°25'45,1" W	22,95 metros
Novo Horizonte – SP	21°29'6,6" S – 49°20'47,3" W	21°29'4,7" S – 49°20'49" W	29,62 metros

HT 0060/2012 – A CAPITANIA FLUVIAL DO TIETÊ PARANÁ (CFTP) INFORMA QUE DEVIDO OS LIMITES DA FAIXA DE SERVIDÃO DO GASODUTO BOLÍVIA-BRASIL, A DRAGAGEM E O FUNDEIO SÓ PODERÃO SER REALIZADOS A UMA DISTÂNCIA SEGURA, DE APROXIMADAMENTE 500 METROS, A MONTANTE E A JUSANTE DOS LIMITES DA FAIXA, COM O PROPÓSITO DE GARANTIR A INTEGRIDADE DO LEITO DO RIO E A COBERTURA DO SOLO QUE PROTEGE O GASODUTO E, POR CONSEQUENTE, O TRANSPORTE DE GÁS E A INTEGRIDADE DA COMUNIDADE VIZINHA E DO MEIO AMBIENTE.

SEGUE ABAIXO A LOCALIZAÇÃO DA TRAVESSIA DO GASODUTO NO RIO TIETÊ: SINALIZADO POR MEIO DE BÓIAS BCA 01 A 04:

NA MARGEM ESQUERDA ESTÁ DEFINIDA PELAS COORDENADAS E = 708725,319 N = 7585432,325; A MARGEM DIREITA ESTÁ DEFINIDA PELAS COORDENADAS E = 707488,209 N = 7585856,964; E AO CENTRO DO RIO DEFINIDO PELAS DUAS MARGENS ESTÁ NA COORDENADA E = 708014,760 N = 7585665,624.

Coord. Geográfica Wgs. 84

Sinal	Lat.	Long.
BCA-01	21°49'13.0975"S	48°59'10.2137"W
BCA-02	21°49'16.4897"S	48°58'57.4487"W
BCA-03	21°49'21.1225"S	48°59'13.0877"W
BCA-04	21°49'24.5686"S	48°59'00.1964"W

HT 0078/2012 – A CAPITANIA FLUVIAL DO TIETÊ PARANÁ (CFTP) INFORMA QUE ESTÁ DISPONÍVEL NO SITE DA SECRETARIA DE LOGÍSTICA E TRANSPORTE DO GOVERNO DO ESTADO DE SÃO PAULO, NA PÁGINA DA HIDROVIA TIETÊ-PARANÁ, AS NORMAS DE TRÁFEGO NAS ECLUSAS DA HIDROVIA TIETÊ-PARANÁ E SEUS CANAIS (4ª REVISÃO), APROVADA PELA DIRETORIA DE PORTOS E COSTAS (DPC), CONFORME LINK ABAIXO:

<http://www.transportes.sp.gov.br/programas-projetos /hidrovia-tiete.asp>

HT 0101/2012 – A CAPITANIA FLUVIAL DO TIETÊ-PARANÁ (CFTP) INFORMA QUE, NO DIA 25/10/2012, O DEPARTAMENTO HIDROVIÁRIO (DH) CONCLUIU A INSTALAÇÃO DE 1 (UM) PONTO DE ESPERA COM DUPLA ATRACAÇÃO NA MARGEM DIREITA DO KM 75,8, ESPAÇADOS DE 70 METROS. A ATRACAÇÃO DEVERÁ SER REALIZADA NOS CABEÇOS DE PROA E POPA EM CADA UM DOS AMARRADORES, DE MODO QUE A CHATA FIQUE POSICIONADA LATERALMENTE À ROTA DE NAVEGAÇÃO.

AS COORDENADAS DOS PONTOS SÃO:

PE-07 – 7485.189,820 / 794.617,350

PE-08 – 7485.129,160 / 793.979,920

HT 0104/2012 – A CAPITANIA FLUVIAL DO TIETÊ-PARANÁ (CFTP) INFORMA QUE, DEVIDO AO ASSOREAMENTO DA MARGEM NO LOCAL, FORAM RETIRADOS OS PONTOS DE ESPERA FIXOS – PEF01 E PEF 02, CONFORME CROQUI ANEXO.

HT 0003/2013 - A CAPITANIA FLUVIAL DO TIETÊ-PARANÁ (CFTP) INFORMA QUE DEVIDO A PROBLEMAS ESTRUTURAIS NOS PROTETORES DOS PILARES DA REFERIDA PONTE, A TRANSPOSIÇÃO DEVERÁ SER REALIZADA POR COMBOIOS COM DIMENSÕES MÁXIMAS DE 79 METROS DE COMPRIMENTO E 11 METROS DE BOCA (EMPURRADOR E UMA CHATA).

OBS: ESTE AVISO CANCELA E SUBSTITUI O AVISO AOS NAVEGANTES DE Nº. 138/2010.

HT 0004/2013 - A CAPITANIA FLUVIAL DO TIETÊ-PARANÁ (CFTP) INFORMA QUE DEVIDO A PROBLEMAS ESTRUTURAIS NOS PROTETORES DOS PILARES DA REFERIDA PONTE, A TRANSPOSIÇÃO DEVERÁ SER REALIZADA POR COMBOIOS COM DIMENSÕES MÁXIMAS DE 79 METROS DE COMPRIMENTO E 11 METROS DE BOCA (EMPURRADOR E UMA CHATA).

A CFTP E O DEPARTAMENTO HIDROVIÁRIO PROVIDENCIARÃO REVISÕES NA NPCF E NAS NORMAS DE TRÁFEGO NAS ECLUSAS DA HIDROVIA TIETÊ-PARANÁ E SEUS CANAIS.

OBS: ESTE AVISO CANCELA E SUBSTITUI O AVISO AOS NAVEGANTES DE Nº. 077/2000.

HT 0013/2013 - A CAPITANIA FLUVIAL DO TIETÊ-PARANÁ (CFTP) INFORMA QUE DEVIDO ÀS CONDIÇÕES HIDROLÓGICAS, O ASSOREAMENTO NO RESERVATÓRIO DE BARRA BONITA, E ÀS INFORMAÇÕES PRESTADAS PELO OPERADOR NACIONAL DE SISTEMA (ONS), OS CALADOS MÁXIMOS PERMITIDOS PARA A NAVEGAÇÃO NA HIDROVIA TIETÊ-PARANÁ, NO TRECHO ADMINISTRADO PELO DEPARTAMENTO HIDROVIÁRIO, A PARTIR DE 00:00 HORA, DO DIA 10/02/2013, SERÃO OS SEGUINTE:

1 - TRECHO DA FOZ DO RIO SÃO JOSÉ DOS DOURADOS ATÉ PEDERNEIRAS: CALADO DE 3,00 M;

2 - TRECHO A PARTIR DE PEDERNEIRAS ATÉ O RIO PIRACICABA: CALADO DE 3,00 M;

3 – TRECHO DA FOZ DO RIO PIRACICABA, AO LONGO DO RIO TIETÊ, ATÉ ANHEMBI: CALADO DE 3,00 M PARA COMBOIOS DUPLOS.

3.1 - A NAVEGAÇÃO NO TRECHO COMPREENDIDO ENTRE OS QUILOMETROS 75 E 81 ESTÁ RESTRITA, CONFORME OS REQUISITOS TÉCNICOS A SEGUIR:

SÓ PODERÃO NAVEGAR NESSE TRECHO EMBARCAÇÕES INSERIDAS NUM RETÂNGULO DE 79M DE COMPRIMENTO E 11M DE BOCA (COMBOIO COM 1 CHATA E 1 EMPURRADOR) OU QUALQUER EMBARCAÇÃO QUE POSSA SER INSERIDA NO RETÂNGULO.

O CALADO PRATICÁVEL NO DIA, SERÁ CALCULADO PELA EXPRESSÃO:

$$C = L - 445,60 - 0,30$$

ONDE:

C - O CALADO DO DIA (M)
L - LEITURA DA RÉGUA DO TERMINAL DA TORQUE (M)
445,60 - COTA DO PONTO ALTO NO CANAL EMERGENCIAL (M)
0,30 - PÉ DE PILOTO (M).

ESTÃO PROIBIDOS OS CRUZAMENTOS ENTRE COMBOIOS NO TRECHO.

A NAVEGAÇÃO NO TRECHO ESTÁ RESTRITA AO PERÍODO DIURNO (6:00 H ÀS 18:00 H).

O TRÁFEGO SÓ SERÁ PERMITIDO PARA EMBARCAÇÕES DOTADAS DE SISTEMA ELETRÔNICO DE NAVEGAÇÃO, EXCEÇÃO FEITA A EMBARCAÇÕES MENORES, NOTADAMENTE, AS DRAGAS DE AREIA QUE FREQUENTAM O TRECHO COM BAIXO CALADO E AS EMBARCAÇÕES DE MANUTENÇÃO DO BALIZAMENTO DO DEPARTAMENTO HIDROVIÁRIO.

COMO O TRECHO EMERGENCIAL NÃO SERÁ BALIZADO, O DESENHO DO CONTORNO PARA INTRODUÇÃO NA CARTA ELETRÔNICA PODE SER OBTIDO NO SITE DA SECRETARIA DE LOGÍSTICA E TRANSPORTE DO GOVERNO DO ESTADO DE SÃO PAULO, NA PÁGINA DA HIDROVIA TIETÊ-PARANÁ, NO LINK:

http://www.transportes.sp.gov.br/programas-projetos_/hidrovia-tiete.asp

A BÓIA 73-A SERÁ RETIRADA, PROVISORIAMENTE, PARA FACILITAR A NAVEGAÇÃO NO CANAL EMERGENCIAL.

OS DESMEMBRAMENTOS, COMPOSIÇÃO E AMARRAÇÕES DO COMBOIO, FORA DO TRECHO EM QUESTÃO, DEVERÃO SEGUIR OS PROCEDIMENTOS CONSTANTES NAS NORMAS DE TRÁFEGO DA HIDROVIA TIETÊ-PARANÁ E SEUS CANAIS.

AS LEITURAS DA RÉGUA FLUVIOMÉTRICA INSTALADA NO TERMINAL DA TORQUE DEVERÃO SER ENVIADAS DIARIAMENTE À CFTP E AO DH, VIA E-MAIL OU FAX, NOS HORÁRIOS DAS 8:00 H, 12:00 H E 17:00 H.
A NAVEGAÇÃO NO TRECHO ESTÁ SUJEITA À AUTORIZAÇÃO E FISCALIZAÇÃO ESPECÍFICA DA CFTP.

RESSALTA-SE QUE, CASO O SETOR ELÉTRICO DEPLECIONE O RESERVATÓRIO DE BARRA BONITA, O CALADO SOFRERÁ IMEDIATA REDUÇÃO, SEM PRÉVIO AVISO, RAZÃO PELA QUAL RECOMENDA-SE PRESTEZA NAS LEITURAS DA RÉGUA FLUVIOMÉTRICA CONFORME A ALÍNEA I.

OBS: ESTE AVISO CANCELA E SUBSTITUI O AVISO AOS NAVEGANTES DE Nº. 08 E 011/2013.

HT 0016/2013 - A CAPITANIA FLUVIAL DO TIETÊ-PARANÁ (CFTP) INFORMA QUE O DEPARTAMENTO HIDROVIÁRIO PASSARÁ, A PARTIR DE 20/02/2013, ATENDER OS USUÁRIOS ATRAVÉS DO CELULAR Nº (11) 995-410-071.

HT 0020/2013 - A CAPITANIA FLUVIAL DO TIETÊ-PARANÁ (CFTP) INFORMA QUE O DEPARTAMENTO HIDROVIÁRIO PASSARÁ, A PARTIR DE 09/03/2013, ATENDER OS USUÁRIOS ATRAVÉS DO CELULAR Nº (11) 999-011-262.

HT 0038/2013 - A CAPITANIA FLUVIAL DO TIETÊ-PARANÁ (CFTP) INFORMA QUE AS MEDIÇÕES DA FLECHA NO MEIO DO VÃO E NO MEIO DO CANAL DE NAVEGAÇÃO, OBTIDAS APÓS A CONSTRUÇÃO DA VARIANTE DE EMERGÊNCIA DA LT 440 KV ILHA SOLTEIRA – BAURU C1, SERÃO AS SEGUINTE:

MEIO DO VÃO:

ALTURA – 20, 5M

COORDENADAS S 21° 04' 11.9" W 50° 19' 16,4'

MEIO DO CANAL DE NAVEGAÇÃO:

ALTURA 22,5M

COORDENADAS S 21° 04' 14.9" W 50° 19' 15,8'

OS CÁLCULOS DE CAIMENTO, DO MAIOR CARREGAMENTO DA LINHA DE TRANSMISSÃO EM QUESTÃO, SÃO DE NO MÁXIMO 2,0 M.

PREVISÃO DE LIGAR A LINHA: 05/04/2013 AS 16h00 HORAS.

HT 0046/2013 - A CAPITANIA FLUVIAL DO TIETÊ-PARANÁ (CFTP) INFORMA QUE, CONSIDERANDO QUE A AES TIETÊ CONCLUIU OS SERVIÇOS DE REPOSICIONAMENTO DO MURO GUIA ÀS 17:45 HORAS DE HOJE, ESTÃO LIBERADAS AS ECLUSAGENS EM IBITINGA EM SUA CONDIÇÃO NORMAL.

OBS: ESTE AVISO CANCELA E SUBSTITUI OS AVISOS AOS NAVEGANTES DE Nº. 044 E 045/2013.

HT 0047/2013 - A CAPITANIA FLUVIAL DO TIETÊ-PARANÁ (CFTP) INFORMA QUE AS CARTAS RASTER DA HIDROVIA TIETÊ-PARANÁ ESTÃO DISPONÍVEIS NA INTERNET, NO SITE DA DIRETORIA DE HIDROGRAFIA E NAVEGAÇÃO, CONFORME O SEGUINTE LINK:
https://www.mar.mil.br/dhn/chm/cartas/download/cartasbsb/cartas_internet.htm

HT 0048/2013 - A CAPITANIA FLUVIAL DO TIETÊ-PARANÁ (CFTP) INFORMA QUE ENCONTRA-SE DISPONÍVEL PARA AQUISIÇÃO, JUNTO À CFTP, AS NOVAS EDIÇÕES DE ATLAS / CARTAS NÁUTICAS, CONFORME TABELA ABAIXO:

Nº DA CARTA	TÍTULO	ESCALA	EDIÇÃO	MÊS
NA-1 a NA-4 e NA-PR	ATLAS HIDROVIA TIETÊ-PARANÁ Nº. 2.800 (RESERVATÓRIO DE NOVA AVANHANDAVA)	1:40 000 (NA-1/4) 1:20 000 (NA-PR)	2ª	DEZEMBRO/2012
TI-1 a TI-12 e TI-NA	ATLAS HIDROVIA TIETÊ-PARANÁ Nº. 2.800 (RESERVATÓRIO DE TRÊS IRMÃOS)	1:40 000 (TI-1/8) 1:20 000 (TI-9/12) 1:20 000 (TI-NA)	2ª	DEZEMBRO/2012
SJD-1 a SJD-6	ATLAS HIDROVIA TIETÊ-PARANÁ Nº 2.800 (RIO SÃO JOSÉ DOS DOURADOS)	1:40 000 (SJD-1) 1:20 000(SJD2/6)	2ª	DEZEMBRO/2012
PB-1 a PB-4	ATLAS HIDROVIA TIETÊ-PARANÁ Nº 2.800 (CANAL DE PEREIRA BARRETO)	1:10 000	2ª	DEZEMBRO/2012
JU-1 a JU-7 e JU-TI	ATLAS DA HIDROVIA TIETÊ-PARANÁ Nº 2.800 (RESERVATÓRIO DE JUPIÁ)	1:40 000 (JU-1/2) 1:20 000 (JU-3/6) 1:10 000 (JU-7) 1:20 000 (JU-TI)	2ª	DEZEMBRO/2012
NA-PR, PR-1 a PR-10 e PR-IB	ATLAS DA HIDROVIA TIETÊ-PARANÁ Nº 2.800 (RESERVATÓRIO DE PROMISSÃO)	1:20 000 (NA-PR) 1:40 000 (PR-1/6) 1:20 000 (PR-7/10) 1:10 000 (PR-IB)	2ª	DEZEMBRO/2012
PR-IB, IB-1 a IB-9 e IB-BA	ATLAS DA HIDROVIA TIETÊ-PARANÁ Nº 2.800 (RESERVATÓRIO DE IBITINGA)	1:10 000 (PR-IB) 1:40 000 (IB-1) 1:20 000 (IB-2/7) 1:10 000 (IB-8/9) 1:10 000 (IB-BA)	2ª	DEZEMBRO/2012
IB-BA, BA-1 a BA-11 e BA-BB	ATLAS DA HIDROVIA TIETÊ-PARANÁ Nº 2.800 (RESERVATÓRIO DE BARIRI)	1:10 000 (IB-BA) 1:20 000 (BA-1/6) 1:10 000 (BA-7/11) 1:10 000(BA-BB)	2ª	DEZEMBRO/2012

A NOVA EDIÇÃO DO ATLAS DA HIDROVIA TIETÊ-PARANÁ PASSOU A SER PUBLICADA POR RESERVATÓRIOS.

OBS: ESTE AVISO CANCELA E SUBSTITUI O AVISO AOS NAVEGANTES DE Nº. 010/2013.

HT 0054/2013 – A CAPITANIA FLUVIAL DO TIETÊ-PARANÁ INFORMA QUE AS ECLUSAS SOB ADMINISTRAÇÃO DO DH (BARRA BONITA, BARIRI, IBITINGA, PROMISSÃO, NOVA AVANHANDAVA, TRÊS IRMÃOS E JUPIÁ), SERÃO INTERDITADAS NO PERÍODO DA 00:00 DO DIA 06/01/2014 ÀS 24:00 HORAS DO DIA 04/02/2014, EM FUNÇÃO DE MANUTENÇÃO GERAL.

HT 0063/2013 – A CAPITANIA FLUVIAL DO TIETÊ-PARANÁ (CFTP) INFORMA QUE, SERÃO REALIZADAS OBRAS PELA EMPRESA BRÁSILIA GUAÍBA PRÓXIMO AO CANAL DE NAVEGAÇÃO DA PONTE SP-333 (PORTO FERRÃO) COM Balsa e Mergulho, NO PERÍODO DE 08/07/2013 À 31/10/2013, DAS 08:00 HORAS ATÉ ÀS 18:00 HORAS.

HT 0067/2013 – A CAPITANIA FLUVIAL DO TIETÊ-PARANÁ (CFTP) INFORMA QUE, A ECLUSA DE TRÊS IRMÃOS ENCONTRA-SE LIBERADA A PARTIR DAS 18:30 DO DIA 16/07/2013.

OBS: ESTE AVISO CANCELA E SUBSTITUI O AVISO AOS NAVEGANTES DE Nº. 059/2013.

HT 0068/2013 – A CAPITANIA FLUVIAL DO TIETÊ PARANÁ (CFTP) INFORMA A EXISTÊNCIA DE UMA BÓIA CEGA, DE EMPREGO ESPECIAL, LOCALIZADA NAS PROXIMIDADES DO KM 230 DO RIO PARANÁ, TRECHO III, ENTRE AS BOIAS BE-181 E BB-190, QUE SINALIZA UMA TUBULAÇÃO DE LANÇAMENTO DE EFLUENTES TRATADOS (EMISSÁRIO SUBAQUÁTICO), PERTENCENTE À UNIDADE DE FERTILIZANTES NITROGENADOS – UFNIII DA PETROBRAS SA. A REFERIDA BOIA ENCONTRA-SE LOCALIZADA NA SEGUINTE COORDENADA GEOGRÁFICA:

BC (ESP). LATITUDE 21°02'59,96''S / LONGITUDE 051°46'25,88''W;

É PROIBIDO O FUNDEIO, TRÁFEGO OU PERMANÊNCIA DE EMBARCAÇÕES SOBRE A LINHA ESTABELECIDADA PELA BOIA E A EXTREMIDADE, EM TERRA, DO EMISSÁRIO.

HT 0071/2013 – A CAPITANIA FLUVIAL DO TIETÊ PARANÁ (CFTP) INFORMA A EXISTÊNCIA DE TRÊS BÓIAS CEGAS, DE EMPREGO ESPECIAL, LOCALIZADAS NAS PROXIMIDADES DO KM 235 DO RIO PARANÁ, TRECHO III, ENTRE AS BOIAS BB-192 E BE-185, QUE SINALIZAM UMA TUBULAÇÃO DE LANÇAMENTO DE EFLUENTES TRATADOS (EMISSÁRIO

SUBAQUÁTICO), PERTENCENTE À EMPRESA FIBRIA-MS CELULOSE SUL MATOGROSSENSE LTDA. AS REFERIDAS BOIAS ENCONTRAM-SE LOCALIZADAS NAS SEGUINTE COORDENADAS GEOGRÁFICAS:

BC (ESP)Nº1. LATITUDE 21°00'59,66"S / LONGITUDE 051°45'35,82"W;
BC (ESP)Nº2 LATITUDE 21°01'00,53"S / LONGITUDE 051°45'34,95"W; e
BC (ESP)Nº3 LATITUDE 21°01'01,28"S / LONGITUDE 051°45'33,98"W.

É PROIBIDO O FUNDEIO, TRÁFEGO OU PERMANÊNCIA DE EMBARCAÇÕES SOBRE A LINHA ESTABELECIDAS PELAS BOIAS.

OBS.: ESTE AVISO CANCELA E SUBSTITUI O DE Nº. 096/2009.

HT 0074/2013 – A CAPITANIA FLUVIAL DO TIETÊ-PARANÁ (CFTP) INFORMA QUE DEVIDO ÀS CONDIÇÕES HIDROLÓGICAS, O ASSOREAMENTO NO RESERVATÓRIO DE BARRA BONITA, E ÀS INFORMAÇÕES PRESTADAS PELO OPERADOR NACIONAL DE SISTEMA (ONS), OS CALADOS MÁXIMOS PERMITIDOS PARA A NAVEGAÇÃO NA HIDROVIA TIETÊ-PARANÁ, NO TRECHO ADMINISTRADO PELO DEPARTAMENTO HIDROVIÁRIO, A PARTIR DE 00:00 HORA, DO DIA 17/08/2013, SERÃO OS SEGUINTE:

1 - TRECHO DA FOZ DO RIO SÃO JOSÉ DOS DOURADOS ATÉ PEDERNEIRAS: CALADO DE 3,00 M;
2 - TRECHO A PARTIR DE PEDERNEIRAS ATÉ O RIO PIRACICABA: CALADO DE 3,00 M;
3 – TRECHO DA FOZ DO RIO PIRACICABA, AO LONGO DO RIO TIETÊ, ATÉ ANHEMBI: CALADO DE 2,80 M PARACOMBOIOS DUPLOS.

3.1 - A NAVEGAÇÃO NO TRECHO COMPREENDIDO ENTRE OS QUILOMETROS 75 E 81 ESTÁ RESTRITA, CONFORME OS REQUISITOS TÉCNICOS A SEGUIR:

a. SÓ PODERÃO NAVEGAR NESSE TRECHO EMBARCAÇÕES INSERIDAS NUM RETÂNGULO DE 79M DE COMPRIMENTO E 11M DE BOCA (COMBOIO COM 1 CHATA E 1 EMPURRADOR) OU QUALQUER EMBARCAÇÃO QUE POSSA SER INSERIDA NO RETÂNGULO.

b. O CALADO PRATICÁVEL NO DIA, SERÁ CALCULADO PELA EXPRESSÃO:

$C = L - 445,60 - 0,30$

ONDE: C - O CALADO DO DIA (M)

L - LEITURA DA RÉGUA DO TERMINAL DA TORQUE (M)

445,60 - COTA DO PONTO ALTO NO CANAL EMERGENCIAL (M)

0,30 - PÉ DE PILOTO (M).

c. ESTÃO PROIBIDOS OS CRUZAMENTOS ENTRE COMBOIOS NO TRECHO.

d. A NAVEGAÇÃO NO TRECHO ESTÁ RESTRITA AO PERÍODO DIURNO (6:00 H ÀS 18:00 H).

e. O TRÁFEGO SÓ SERÁ PERMITIDO PARA EMBARCAÇÕES DOTADAS DE SISTEMA ELETRÔNICO DE NAVEGAÇÃO, EXCEÇÃO FEITA A EMBARCAÇÕES MENORES, NOTADAMENTE, AS DRAGAS DE AREIA QUE FREQUENTAM O TRECHO COM BAIXO CALADO E AS EMBARCAÇÕES DE MANUTENÇÃO DO BALIZAMENTO DO DEPARTAMENTO HIDROVIÁRIO.

f. COMO O TRECHO EMERGENCIAL NÃO SERÁ BALIZADO, O DESENHO DO CONTOURNO PARA INTRODUÇÃO NA CARTA ELETRÔNICA PODE SER OBTIDO NO SITE DA SECRETARIA DE LOGÍSTICA E TRANSPORTE DO GOVERNO DO ESTADO DE SÃO PAULO, NA PÁGINA DA HIDROVIA TIETÊ-PARANÁ, NO LINK:

[HTTP://WWW.TRANSPORTES.SP.GOV.BR/PROGRAMAS-PROJETOS /HIDROVIA-TIETE.ASP](http://www.transportes.sp.gov.br/programas-projetos/hidrovia-tiete.asp)

g. A BOIA 73-A SERÁ RETIRADA, PROVISORIAMENTE, PARA FACILITAR A NAVEGAÇÃO NO CANAL EMERGENCIAL.

h. OS DESMEMBRAMENTOS, COMPOSIÇÃO E AMARRAÇÕES DO COMBOIO, FORA DO TRECHO EM QUESTÃO, DEVERÃO SEGUIR OS PROCEDIMENTOS CONSTANTES NAS NORMAS DE TRÁFEGO DA HIDROVIA TIETÊ-PARANÁ E SEUS CANAIS.

i. AS LEITURAS DA RÉGUA FLUVIOMÉTRICA INSTALADA NO TERMINAL DA TORQUE DEVERÃO SER ENVIADAS DIARIAMENTE À CFTP E AO DH, VIA E-MAIL OU FAX, NOS HORÁRIOS DAS 8:00 H, 12:00 H E 17:00 H.

j. A NAVEGAÇÃO NO TRECHO ESTÁ SUJEITA À AUTORIZAÇÃO E FISCALIZAÇÃO ESPECÍFICA DA CFTP.

k. RESSALTA-SE QUE, CASO O SETOR ELÉTRICO DEPLECIONE O RESERVATÓRIO DE BARRA BONITA, O CALADO SOFRERÁ IMEDIATA REDUÇÃO, SEM PRÉVIO AVISO, RAZÃO PELA QUAL RECOMENDA-SE PRESTEZA NAS LEITURAS DA RÉGUA FLUVIOMÉTRICA CONFORME A ALÍNEA I.

OBS.: ESTE AVISO CANCELA E SUBSTITUI O AVISO AOS NAVEGANTES DE Nº. 26/2013.

HT 0077/2013 – A CAPITANIA FLUVIAL DO TIETÊ-PARANÁ (CFTP) INFORMA QUE, DEVIDO A REALIZAÇÃO DE SERVIÇOS DE MANUTENÇÃO PARA LUBRIFICAÇÃO DAS PORTAS DE MONTANTE E JUSANTE DA ECLUSA DE BARIRI, HAVERÁ NECESSIDADE DE INTERRUPTÃO DO TRÁFEGO, NAS SEGUINTE DATAS E PERÍODOS:

26 DE AGOSTO - DAS 13:00 ÀS 17:00 HORAS;

28 DE AGOSTO - DAS 13:00 ÀS 17:00 HORAS;

23 DE SETEMBRO - DAS 13:00 ÀS 17:00 HORAS;

25 DE SETEMBRO - DAS 13:00 ÀS 17:00 HORAS;

28 DE OUTUBRO - DAS 13:00 ÀS 17:00 HORAS;

30 DE OUTUBRO - DAS 13:00 ÀS 17:00 HORAS;

25 DE NOVEMBRO - DAS 13:00 ÀS 17:00 HORAS; E

27 DE NOVEMBRO - DAS 13:00 ÀS 17:00 HORAS.

HT 0092/2013 – A CAPITANIA FLUVIAL DO TIETÊ-PARANÁ (CFTP) INFORMA QUE NO DIA 27/09/2013, NO PERÍODO DAS 16:30 ÀS 17:30 HORAS, O TRECHO COMPREENDIDO ENTRE AS BÓIAS BCV-158 E BCV-160 ESTARÁ INTERDITADO DEVIDO À DETONAÇÃO A CÉU ABERTO.

CARTA TRÊS IRMÃOS - TI-8.

A DETONAÇÃO NÃO SERÁ EFETUADA NO LEITO DO RIO.

DISTÂNCIA DA MARGEM: 435,00 METROS.

LATITUDE: UTM: N - 7.664.864,00 KM GRAUS: 21°,06'57,0" S
LONGITUDE: UTM: E - 579.985,00 KM GRAUS: 50°,13'47,0" W

HT 0093/2013 – A CAPITANIA FLUVIAL DO TIETÊ-PARANÁ (CFTP) INFORMA QUE DEVIDO ÀS CONDIÇÕES HIDROLÓGICAS O ASSOREAMENTO NO RESERVATÓRIO DE BARRA BONITA, E AS INFORMAÇÕES PRESTADAS PELO OPERADOR NACIONAL DE SISTEMA ELÉTRICO (ONS), OS CALADOS MÁXIMO PERMITIDOS PARA A NAVEGAÇÃO NA HIDROVIA TIETÊ-PARANÁ, NO TRECHO ADMINISTRADO PELO DEPARTAMENTO HIDROVIÁRIO, A PARTIR DE 00:00 HORA, DO DIA 28/09/2013, SERÃO OS SEGUINTE:

1 - TRECHO DA FOZ DO RIO SÃO JOSÉ DOS DOURADOS ATÉ PEDERNEIRAS: CALADO DE 2,90 M;

2 - TRECHO A PARTIR DE PEDERNEIRAS ATÉ O RIO PIRACICABA: CALADO DE 2,90 M;

3 - TRECHO DA FOZ DO RIO PIRACICABA, AO LONGO DO RIO TIETÊ, ATÉ ANHEMBI-SP: CALADO DE 2,50 M PARA COMBOIOS DUPLOS.

3.1- A NAVEGAÇÃO NO TRECHO COMPREENDIDO ENTRE OS QUILOMETROS 75 E 81 ESTÁ RESTRITA, CONFORME OS REQUISITOS TÉCNICOS A SEGUIR:

a. SÓ PODERÃO NAVEGAR NESSE TRECHO EMBARCAÇÕES INSERIDAS NUM RETÂNGULO DE 79M DE COMPRIMENTO E 11M DE BOCA (COMBOIO COM 1 CHATA E 1 EMPURRADOR) OU QUALQUER EMBARCAÇÃO QUE POSSA SER INSERIDA NO RETÂNGULO.

b. O CALADO PRATICÁVEL NO DIA, SERÁ CALCULADO PELA EXPRESSÃO:

C = L - 445,93 - 0,30

ONDE: C - O CALADO DO DIA (M)

L - LEITURA DA RÉGUA DO TERMINAL DATORQUE (M)

445,93 - COTA DO PONTO ALTO NO CANAL EMERGENCIAL (M)

0,30 - PÉ DE PILOTO (M).

c. ESTÃO PROIBIDOS OS CRUZAMENTOS ENTRE COMBOIOS NO TRECHO.

d. A NAVEGAÇÃO NO TRECHO ESTÁ RESTRITA AO PERÍODO DIURNO (6:00 H ÀS 18:00 H).

e. O TRÁFEGO SÓ SERÁ PERMITIDO PARA EMBARCAÇÕES DOTADAS DE SISTEMA ELETRÔNICO DE NAVEGAÇÃO, EXCEÇÃO FEITA A EMBARCAÇÕES MENORES, NOT

ADAMENTE, AS DRAGAS DE AREIA QUE FREQUENTAM O TRECHO COM BAIXO CALADO E AS EMBARCAÇÕES DE MANUTENÇÃO DO BALIZAMENTO DO DEPARTAMENTO HIDROVIÁRIO

f. COMO O TRECHO EMERGENCIAL NÃO SERÁ BALIZADO, O DESENHO DO CONTOURNO PARA INTRODUÇÃO NA CARTA ELETRÔNICA PODE SER OBTIDO NO SITE DA SECRETARIA DE LOGÍSTICA E TRANSPORTE DO GOVERNO DO ESTADO DE SÃO PAULO, NA PÁGINA DA HIDROVIA TIETÊ-PARANÁ, NO LINK:

[HTTP://WWW.TRANSPORTES.SP.GOV.BR/PROGRAMASPROJETOS/HIDROVIATIEETE.ASP](http://www.transportes.sp.gov.br/programasprojetos/hidroviatiete.asp)

g. A BÓIA 73-A SERÁ RETIRADA, PROVISORIAMENTE, PARA FACILITAR A NAVEGAÇÃO NO CANAL EMERGENCIAL.

h. OS DESMEMBRAMENTOS, COMPOSIÇÃO E AMARRAÇÕES DO COMBOIO, FORA DO TRECHO EM QUESTÃO, DEVERÃO SEGUIR OS PROCEDIMENTOS CONSTANTES

NAS NORMAS DE TRÁFEGO DA HIDROVIA TIETÊ-PARANÁ E SEUS CANAIS.

i. AS LEITURAS DA RÉGUA FLUVIOMÉTRICA INSTALADA NO TERMINAL DA TORQUE DEVERÃO SER ENVIADAS DIARIAMENTE À CFTP E AO DH, VIA E-MAIL OU FAX, NOS HORÁRIOS DAS 8:00 H, 12:00 H E 17:00 H.

j. A NAVEGAÇÃO NO TRECHO ESTÁ SUJEITA À AUTORIZAÇÃO E FISCALIZAÇÃO ESPECÍFICA DA CFTP.

k. RESSALTA-SE QUE, CASO O SETOR ELÉTRICO DEPLECIONE O RESERVATÓRIO DE BARRA BONITA, O CALADO SOFRERÁ IMEDIATA REDUÇÃO, SEM PRÉVIO AVISO, RAZÃO PELA QUAL RECOMENDA-SE PRESTEZA NAS LEITURAS DA RÉGUA FLUVIOMÉTRICA CONFORME A ALÍNEA i.

OBS: ESTE AVISO CANCELA E SUBSTITUI O AVISO AOS NAVEGANTES DE Nº. 089/2013.

HT 0094/2013 – A CAPITANIA FLUVIAL DO TIETÊ-PARANÁ (CFTP) INFORMA AS SEGUINTE IRREGULARIDADES NOS RESERVATÓRIOS DA HIDROVIA:

RESERVATÓRIO DE PROMISSÃO

PERÍODO DE VALIDADE: DE 28 / 09 / 2013 A 04 / 10 / 2013

SINAIS AVARIADOS:

Bóia BCV-44 – Fora de lugar – Carta PR-4

Bóia BCE-53 – Fora de lugar – Carta PR-5

Bóia BCE-55 – Fora de lugar – Carta PR-5

Bóia BCE-57 – Fora de lugar – Carta PR-5

Bóia BCV-96 – Fora de lugar – Carta PR-10

Bóia BCV-104 – Fora de lugar – Carta PR-10

Bóia BCE-105 – Fora de lugar – Carta PR-IBI

Bóia BCV-106 – Fora de lugar – Carta PR-IBI

Bóia BCV-108 – Fora de lugar – Carta PR-IBI

REGULARIZAÇÃO PREVISTA PARA ATÉ O DIA 04/10/2013

OBSERVAÇÕES:

1) Estas informações de sinais avariados deverão ser transmitidas (via rádio VHF) aos comandantes que navegarem no trecho, pelos operadores das eclusas de Promissão e Nova Avanhandava.

RESERVATÓRIO DE TRÊS IRMÃOS

PERÍODO DE VALIDADE: DE 28 / 09 / 2013 A 04 / 10 / 2013

SINAIS AVARIADOS:

Bóia BCV-02 – Fora de lugar – Carta TI - 1

REGULARIZAÇÃO PREVISTA PARA ATÉ O DIA 04/10/2013

OBSERVAÇÕES:

Estas informações de sinais avariados deverão ser transmitidas (via rádio VHF) aos comandantes que navegarem no trecho, pelos operadores das eclusas de Nova Avanhandava e Três Irmãos.

OBS: ESTE AVISO CANCELA E SUBSTITUI O AVISO AOS NAVEGANTES DE Nº. 091/2013.

SEÇÃO III - CORREÇÕES ÀS CARTAS NÁUTICAS

RELAÇÃO NUMÉRICA DAS CARTAS AFETADAS PELOS NOVOS AVISOS PUBLICADOS NESTE FOLHETO

Carta Nº	DESIGNAÇÃO E NÚMERO DOS AVISOS		
	Temporários	Preliminares	Permanentes

Nenhum.

AVISOS TEMPORÁRIOS (T)

Nenhum.

AVISOS PRELIMINARES (P)

Nenhum.

AVISOS PERMANENTES

Nenhum.

GERAL

AVISOS TEMPORÁRIOS (T)

Nenhum.

AVISOS PRELIMINARES (P)

Nenhum.

AVISOS PERMANENTES

Nenhum.

SEÇÃO IV - CORREÇÕES ÀS PUBLICAÇÕES NÁUTICAS

SEÇÃO IV.1 - ROTEIRO

Nenhuma.

SEÇÃO IV.2 – OUTRAS PUBLICAÇÕES

Nº DA CARTA	TÍTULO	ESCALA	EDIÇÃO	MÊS
NA-1 a NA-4 e NA-PR	ATLAS HIDROVIA TIETÊ-PARANÁ Nº. 2.800 (RESERVATÓRIO DE NOVA AVANHANDAVA)	1:40 000 (NA-1/4) 1:20 000 (NA-PR)	2ª	DEZEMBRO/2012
TI-1 a TI-12 e TI-NA	ATLAS HIDROVIA TIETÊ-PARANÁ Nº. 2.800 (RESERVATÓRIO DE TRÊS IRMÃOS)	1:40 000 (TI-1/8) 1:20 000 (TI-9/12) 1:20 000 (TI-NA)	2ª	DEZEMBRO/2012
SJD-1 a SJD-6	ATLAS HIDROVIA TIETÊ-PARANÁ Nº 2.800 (RIO SÃO JOSÉ DOS DOURADOS)	1:40 000 (SJD-1) 1:20 000(SJD2/6)	2ª	DEZEMBRO/2012

PB-1 a PB-4	ATLAS HIDROVIA TIETÊ-PARANÁ Nº 2.800 (CANAL DE PEREIRA BARRETO)	1:10 000	2ª	DEZEMBRO/2012
JU-1 a JU-7 e JU-TI	ATLAS DA HIDROVIA TIETÊ-PARANÁ Nº 2.800 (RESERVATÓRIO DE JUPIÁ)	1:40 000 (JU-1/2) 1:20 000 (JU-3/6) 1:10 000 (JU-7) 1:20 000 (JU-TI)	2ª	DEZEMBRO/2012
NA-PR, PR-1 a PR-10 e PR-IB	ATLAS DA HIDROVIA TIETÊ-PARANÁ Nº 2.800 (RESERVATÓRIO DE PROMISSÃO)	1:20 000 (NA-PR) 1:40 000 (PR-1/6) 1:20 000 (PR-7/10) 1:10 000 (PR-IB)	2ª	DEZEMBRO/2012
PR-IB, IB-1 a IB-9 e IB-BA	ATLAS DA HIDROVIA TIETÊ-PARANÁ Nº 2.800 (RESERVATÓRIO DE IBITINGA)	1:10 000 (PR-IB) 1:40 000 (IB-1) 1:20 000 (IB-2/7) 1:10 000 (IB-8/9) 1:10 000 (IB-BA)	2ª	DEZEMBRO/2012
IB-BA, BA-1 a BA-11 e BA-BB	ATLAS DA HIDROVIA TIETÊ-PARANÁ Nº 2.800 (RESERVATÓRIO DE BARIRI)	1:10 000 (IB-BA) 1:20 000 (BA-1/6) 1:10 000 (BA-7/11) 1:10 000 (BA-BB)	2ª	DEZEMBRO/2012
BA-BB a BB-15 e RP-1 a RP-2	ATLAS DA HIDROVIA TIETÊ-PARANÁ Nº 2.800 (RESERVATÓRIO DE BARRA BONITA)	1:10 000 (BA-BB) 1:20 000 (BB-1) 1:40 000 (BB-2/3) 1:20 000 (BB-4/7) 1:10 000 (BB-8/15) 1:40 000 (RP-1) 1:20 000 (RP-2)	2ª	MARÇO/2013

SEÇÃO V - AVISOS PERMANENTES ESPECIAIS

Nenhum.

SEÇÃO VI - NOTÍCIAS DIVERSAS

NOTAS AOS USUÁRIOS

1 - PREÇO DAS CARTAS E PUBLICAÇÕES NÁUTICAS

A partir de 1 de abril de 2013, os preços dos documentos náuticos editados pela DHN (Cartas Náuticas e Publicações) serão reajustados. Segue abaixo os novos preços dos principais documentos:

Documentos Náuticos	Preços
Carta Náutica	R\$ 52,00
Carta Náutica em formato A2	R\$ 26,00
Tábuas das Marés	R\$ 59,00
Almanaque Náutico	R\$ 59,00
Roteiros	R\$ 75,00
Auxílio-Rádio	R\$ 59,00
Lista de Faróis	R\$ 75,00
Catálogo de Cartas e Publicações	R\$ 52,00

2 - EXISTÊNCIA DE BALIZAMENTO LUMINOSO (PARTICULAR) NO RESERVATÓRIO DE ITAIPU, NÃO REPRESENTADO EM NOSSAS PUBLICAÇÕES E DE RESPONSABILIDADE DE MANUTENÇÃO DA CIA. DOCAS DO ESTADO DE SÃO PAULO (CODESP).

3 - O CENTRO DE HIDROGRAFIA DA MARINHA (CHM) NÃO RECOMENDA O USO DE CARTAS NÁUTICAS E CROQUIS DE NAVEGAÇÃO, DAS ÁREAS SOB JURISDIÇÃO BRASILEIRA, ELABORADAS POR QUAISQUER ENTIDADES NACIONAIS OU ESTRANGEIRAS, CUJOS DADOS DE ORIGEM NÃO TENHAM SIDO ANALISADOS POR ESTE CENTRO E CUJO PRODUTO FINAL NÃO TENHA SIDO HOMOLOGADO, PELA DHN, PARA USO NA NAVEGAÇÃO.

SECÃO VII – REPRODUÇÕES DE TRECHOS, QUADROS E NOTAS

Nenhum.

COLABORAÇÃO DOS NAVEGANTES OU USUÁRIOS

I) FOLHA DE INFORMAÇÕES DE IRREGULARIDADES

Indicativo e nome da Embarcação:
Nome do observador:
Endereço/e-mail/Fax:
Telefone:.....
Data da observação: Hora da observação (HMG):.....
Posição da irregularidade observada: Nome do rio: Quilometragem:
(ou Latitude:..... Longitude: Datum:.....)
Carta náutica de referência: n^o Edição:
Descrição da(s) irregularidade(s) e comentários:
.....
REMETENTE:.....
Assinatura:

Observações:

- 1 - Esta folha destina-se à comunicação de irregularidades constatadas pelo navegador, que possam afetar a segurança da navegação.
- 2 - Solicita-se aos navegantes que encaminhem as informações acima detalhadas a um dos seguintes endereçados:
 - Capitania Fluvial do Tietê-Paraná, utilizando o FAX (14) 3641-0541, e-mail: secom@cpftpr.mar.mil.br ou pelo correio para Av. Pedro Ometto n^o 804 – Barra Bonita – SP – CEP 17340-000; ou
 - Delegacia Fluvial de Presidente Epitácio, utilizando o FAX (18) 3281-6356, e-mail: faleconosco@dlprep.mar.mil.br, ou pelo correio para Rua Porto Alegre n^o 1471 – Santa Rosa – Presidente Epitácio – SP - CEP 19470-000.
- 3 – No campo “Descrição da(s) irregularidade(s) e comentários” devem ser prestadas informações que caracterizem a irregularidade constatada, bem como o método empregado na determinação da posição da irregularidade e da embarcação (satélite, por marcações verdadeiras ou magnéticas de pontos notáveis, por marcação e distância radar, por combinação de métodos. No caso de marcações magnéticas, informar o valor do desvio da agulha, caso seja conhecido). Caso a posição obtida não seja precisa, tal fato deve ser informado. No caso de profundidades anormais, informar os meios utilizados para sua determinação (se for possível, anexar cópia dos registros do ecobatímetro, assinalando no mesmo a data, a hora, a profundidade encontrada, a escala empregada na leitura da profundidade), a situação meteorológica reinante e outros detalhes julgados de interesse.

II) FOLHA DE CORREÇÕES A CARTAS E PUBLICAÇÕES NÁUTICAS

Nome do navegador/usuário:
Endereço/e-mail/Fax:
Telefone:.....
Carta ou Publicação Náutica a corrigir (número ou nome e ano da edição):
Páginas da Publicação Náutica a corrigir (número da página):
Descrição e comentários:
.....
REMETENTE:
Assinatura:

Observações:

- 1 - Esta folha destina-se à comunicação de qualquer omissão ou inexatidão constatadas pelos usuários nas cartas ou publicações náuticas da DHN, assim como de qualquer divergência entre as mesmas ou em relação a qualquer outra fonte.
- 2 - Solicita-se aos navegantes que encaminhem as informações acima detalhadas a um dos seguintes endereçados:
 - Centro de Hidrografia da Marinha (CHM), por FAX (21) 2189-3210, e-mail: segnav@chm.mar.mil.br ou pelo correio (CHM - Divisão de Informações de Segurança da Navegação, Rua Barão de Jaceguay, s/n^o, Ponta da Areia, Niterói - RJ, CEP 24048-900);
 - Capitania Fluvial do Tietê-Paraná, utilizando o FAX (14) 3641-0541, e-mail: secom@cpftpr.mar.mil.br ou pelo correio para Av. Pedro Ometto n^o 804 – Barra Bonita – SP – CEP 17340-000; ou
 - Delegacia Fluvial de Presidente Epitácio, utilizando o FAX (18) 3281-6356, e-mail: faleconosco@dlprep.mar.mil.br, ou pelo correio para Rua Porto Alegre n^o 1471 – Santa Rosa – Presidente Epitácio – SP - CEP 19470-000.
- 3 - Solicita-se à Capitania Fluvial do Tietê-Paraná e à Delegacia Fluvial de Presidente Epitácio que ao receberem estas informações as encaminhe ao CHM, o mais breve possível. Caso necessário, as informações apresentadas poderão ser complementadas, sob a ótica da Capitania ou Delegacia em questão.
- 4 - No campo “Descrição e comentários”, devem ser apresentadas as omissões ou inexatidões constatadas, as eventuais correções sugeridas e outras informações ou comentários julgados pertinentes.

POSTO DE VENDA DE CARTAS E PUBLICAÇÕES

BRASIL

SÃO PAULO

CAPITANIA FLUVIAL DO TIETÊ-PARANÁ - Av. Pedro Ometto n^o 804 - Barra Bonita - SP - CEP: 17340-000 - Tel.: (14) 3641-0541 - Fax: (14) 3641-1626.